

# COROCORD®



**KOMPAN®**  
Let's play

#### Editorial: KOMPAN A/S

El Grupo KOMPAN es uno de los principales fabricantes de estructuras de juego del mundo.

En 50 años, la empresa ha diseñado, fabricado y comercializado una amplia gama de equipos para áreas de juego de gran calidad para todas las edades.

Los productos KOMPAN y COROCORD se venden en todo el mundo a través de filiales, agentes y distribuidores de KOMPAN.

Fotografías de: Johannes Zappe, Bernd Gallandi, Urban Play/Jason Daley, High Wire/Peter Tametta, Corocord y KOMPAN.

Todas las imágenes se presentan únicamente a modo de referencia.

Las horas de instalación que muestran los productos indican el total de horas de instalación, sin contar el trabajo de excavación, que necesita un instalador sin experiencia. Los volúmenes hacen referencia al volumen preciso de excavación y hormigón.

Puede encontrar las condiciones generales de KOMPAN para ventas, entregas y montajes en los sitios web de los mercados locales, desde: [www.kompan.com](http://www.kompan.com)

Salvo error u omisión.

Copyright 2020 KOMPAN A/S / Todos los derechos reservados.



# ÍNDICE



04  
Acerca  
de Corocord



12  
Opciones  
de color



14  
Sky play



22  
Torres  
de juego



32  
Loops



40  
Juegos  
dinámicos



52  
Cúpulas  
y arcos



66  
Spacenets



96  
Redes Agility



110  
Escalada  
infantil



120  
Puentes  
de juego



126  
Netscapes



132  
Redes con  
estructura



140  
KOMPAN  
Design Studio



166



ESCANEE  
PARA VER MÁS



# COROCORD

## Los inventores de la Spacenet

Corocord es la predecesora de todas las actividades de juego de cuerdas modernas, y sigue hoy a la cabeza de la industria. Nació a principios de los 70, cuando el arquitecto berlinés Conrad Roland, cuyo nombre está para siempre ligado al producto, desarrolló la Spacenet™, altamente popular y que ha sido objeto de innumerables imitaciones.

La Spacenet™ supuso una auténtica revolución en el sector de los parques infantiles. Su vertiginosa altura anima a niños de todas las edades a conquistarla y llegar a lo más alto. Las infinitas posibilidades de juego, como columpiarse, deslizarse, botar y hacer equilibrios favorecen que los niños se queden más tiempo y que vuelvan una y otra vez. La experiencia de escalada tridimensional estimula y desarrolla las habilidades motoras de los niños, reforzando su musculatura, su valentía y sus habilidades sociales.

Desde su lanzamiento, la innovación no ha dejado de avanzar gracias a expertos infantiles, diseñadores e ingenieros. Las cuerdas presentan un grosor adicional para que se ajusten de manera ergonómica a las manos del niño, para así aportar

seguridad y confianza. Los tamaños de malla se han ajustado para desafiar a niños de todas las edades y ejemplificar la seguridad. Todos los materiales y componentes poseen gran durabilidad y resistencia frente a actos vandálicos, para así perdurar durante décadas y permitir que los niños jueguen en todo momento sin tiempos de inactividad para reparaciones.

Esta filosofía está presente en numerosas innovaciones de juego de cuerdas, tales como la Cúpula, los Arcos, los Loops y los Puentes en el cielo.

Hoy en día, estas estructuras destacan como atracciones arquitectónicas expresivas y atracciones mágicas en todo el mundo. Su aspecto transparente les permite encajar estéticamente en cualquier entorno.

Los productos Corocord pueden fabricarse a medida y hacerse temáticos, para que cerca de una playa los niños puedan disfrutar de una medusa o se pueda incluir en una zona de actividades un Frisbee gigante o escoger para un parque temático un gran zepelín. Las opciones son tan flexibles y abundantes como las propias cuerdas Corocord.

# LA MEJOR SOLUCIÓN

Un rendimiento excepcional en todos los parámetros



## Una dilatada experiencia

Cada producto Corocord es el fruto de más de medio siglo de experiencia. Trabajando de manera integral con los arquitectos en busca de nuevos diseños, observamos cómo juegan los niños, para desarrollar nuevos conceptos. Mantenemos el contacto con los clientes para estar a la altura de sus expectativas, y hacemos un seguimiento del desgaste para garantizar que todos los productos sean extremadamente duraderos. Gracias a esta experiencia y dedicación, podemos brindarle los mejores productos y soluciones.



## Máxima innovación

La innovación es uno de los motores fundamentales de todo lo que hacemos en KOMPAN. Así es como nació Corocord. Se trata de un proceso interminable impulsado por la colaboración cercana con clientes y arquitectos, utilizando el desarrollo tecnológico para extender las fronteras del juego. La flexibilidad de esta geometría tecnológica basada en las cuerdas nos permite seguir siendo actuales y naturales, para así poder progresar hacia la mejora constante.



## Máximo desarrollo

Nuestra misión es la de desarrollar comunidades más felices y saludables. Por este motivo, los productos Corocord tienen como fin estimular las habilidades físicas, sociales, cognitivas y creativas de los niños. Los desafíos físicos desarrollan la coordinación óculo-manual y las habilidades motoras, además de reforzar la musculatura. Las cabañas, hamacas y refugios estimulan el juego social y derriban barreras sociales al tiempo que desarrollan la confianza. Las infinitas maneras de escalar la red estimulan la creatividad.



## Máxima inclusión

Las estructuras Corocord, ligeras y abiertas, permiten que personas de todas las edades y con todo tipo de capacidades se comuniquen y mantengan el contacto visual a distintas alturas y distancias. Desde el diámetro de agarre de las cuerdas hasta los puntos de acceso, todos los detalles están diseñados ergonómicamente para favorecer al mayor número de usuarios posible, sin excluir a nadie. Abrazamos la filosofía de KOMPAN: En una zona de juegos inclusiva hay espacio para que todo el mundo juegue.



## Los estándares más elevados

La certificación ISO 9001 aprueba el más alto nivel de calidad. Seguimos rutinas de seguridad interna según las normativas EN1176, ASTM, CSA (Norteamérica) y AS (Australia), supervisadas por las reconocidas agencias de seguridad TÜV e IPEMA. La seguridad de los sellos de caucho de los productos estándar Corocord está certificada por TÜV. Las piezas críticas están realizadas en acero de gran fiabilidad y las enormes estructuras de red están dotadas de características de seguridad de nivel doble y triple.



## Máximo servicio

Nuestras prácticas sostenibles en cada etapa del diseño, además de nuestra demostrada durabilidad, nos permite ofrecer garantías líderes en el mercado y excelentes servicios y soporte. Los parques infantiles no deberían estar sujetos a las modas, sino ser atemporales. Nuestra misión en KOMPAN es crear productos clásicos que atraigan, perduren e inspiren a una generación tras otra de niños. Los componentes de máxima calidad de la gama Corocord dan buena muestra de nuestro compromiso de ofrecer experiencias de juego de por vida.

# LA MÁS ALTA CALIDAD MATERIALES

Diseñados para durar



## Mástil de acero

En el centro de la Spacenet se encuentra el mástil, hecho de acero de alta calidad sin soldadura. La estructura de soporte oscilante del mástil es realmente estética y estabiliza las oscilaciones de la Spacenet. De serie, todos los mástiles se fabrican por inmersión en caliente.

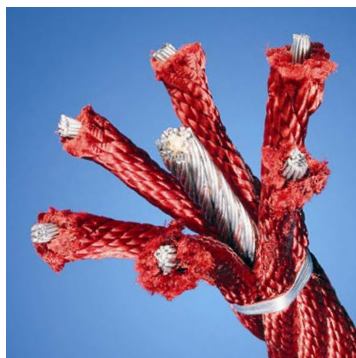

## Cuerda Corocord

Las cuerdas Corocord son de tipo «Hércules», con alambres de acero galvanizado de seis cabos (cuatro cabos para las cuerdas más delgadas) que es prácticamente imposible de desgastar. Cada cabo está firmemente envuelto en hilo PES, el cual se funde en cada cabo individual para que, una vez que la fricción inicial elimine las fibras superficiales, quede un revestimiento PES más duro que proteja las cuerdas frente al desgaste y los actos de vandalismo. Las cuerdas templadas Corocord están fabricadas en exclusiva por y para Corocord.



## Ganchos en S

Los ganchos en S Corocord se utilizan como conexiones universales en los productos Corocord. Están hechos de acero inoxidable de 8 mm de diámetro. El gancho tiene extremos redondeados y se prensa alrededor de la cuerda gracias a una prensa hidráulica especial. Por lo tanto, no se pueden quitar con herramientas convencionales.





### Cuerda PP tipo coco

La cuerda PP tipo coco tiene un diámetro de 150 mm. El núcleo interno de alambre de acero cuenta con guardacabos en ambos extremos, los cuales se utilizan para unir las cuerdas a las conexiones existentes.



### Abrazaderas de aluminio Corocord

Las abrazaderas de aluminio Corocord se usan como conectores entre los postes de acero y las cuerdas. Se atornillan dos bastidores de aluminio. Por tanto, la altura de las abrazaderas es variable.

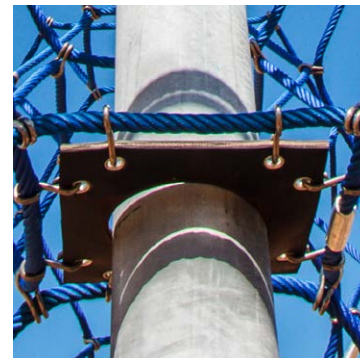

### Membranas de mástil Corocord

Las membranas Corocord están hechas de un material de caucho a prueba de fricción, de la misma calidad que las cintas transportadoras y presentan una excelente resistencia a los rayos UV. El producto ha sido probado y cumple con los estrictos requisitos sobre HAP. Incluye un blindaje de cuatro capas hecho de poliéster trenzado. El blindaje y las dos capas superficiales crean un grosor total de 7,5 mm, lo que las hace extremadamente difíciles de dañar con una navaja.



### Cuerda de seguridad / anclaje de seguridad

Cada cuerda principal (las cuerdas de los bordes de la Spacenet) del equipo con cuatro puntos de tensión cuenta con una cuerda de seguridad adicional. Si una de las conexiones principales fallase, la cuerda de seguridad garantiza la estabilidad de la Spacenet.

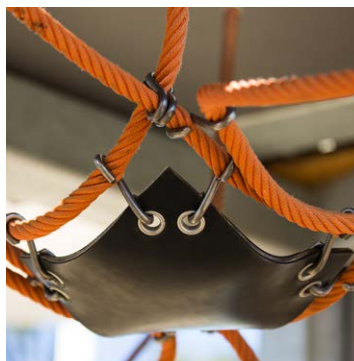

### Membranas Corocord

Las membranas Corocord están hechas de caucho resistente a las abrasiones y a los rayos UV, con un tejido de refuerzo de poliéster de cuatro capas. Los productos Corocord con blindaje y dos capas superficiales tienen un grosor total de 7,5 mm. Gracias a su diseño, las membranas son resistentes a los cortes y prácticamente indestructibles.

# GARANTÍA

Para soluciones de juego con cuerdas de larga duración



## Garantía DE POR VIDA\*

- Partes estructurales galvanizadas fabricadas por inmersión en caliente; postes de acero, vigas transversales, estructuras de suelo y soportes superiores
- Herrajes de acero inoxidable
- EcoCore™ y otros paneles de polietileno (HDPE) de alta densidad



## 15 años de garantía

- Madera de robinia

## 10 años de garantía

- Suelos y paneles de laminado de alta presión (HPL)
- Capa superior pintada en partes y postes de aluminio y galvanizadas
- Otras partes de metal galvanizadas
- Ganchos en S Corocord y otras partes de acero inoxidable
- Agarraderas, asientos y otras partes de plástico sólido
- Partes de aluminio y metal no pintadas
- Compuesto de madera y plástico (WPC)
- Alerce siberiano, pino y otros tipos de madera



## 5 años de garantía

- Placas de madera contrachapada con revestimiento de resina
- Toboganes de plástico y otras partes de plástico sólido
- Otras partes de metal pintadas
- Muelles y cojinetes de bolas
- Construcciones red y cuerdas
- Elementos de hormigón
- Capa superior virgen de superficie de seguridad FLEXOTOP

## 2 años de garantía

- Partes móviles de metal y plástico
- Material de las membranas de caucho
- Pantallas y componentes electrónicos
- Capa superior reciclada de superficie de seguridad FLEXOTOP
- Capa base de superficie de seguridad FLEXOTOP
- Soluciones de sombras y cubiertas para el sol

\* La Garantía DE POR VIDA de KOMPAN tiene efecto durante la vida útil del producto, hasta que se desinstale o se deje de utilizar. Además, se aplicarán los términos generales y las condiciones de entrega de KOMPAN como complemento a esta garantía.



## 1. Cobertura de la garantía

Esta garantía se aplica a los productos de KOMPAN durante los períodos de tiempo descritos para cada tipo de producto mencionados anteriormente y con las limitaciones enumeradas en esta garantía. El periodo de garantía se aplica desde la fecha de compra del primer cliente. Esta garantía solo cubre defectos en los materiales. La responsabilidad de KOMPAN respecto a esta garantía se limita a la reparación o sustitución de productos defectuosos, sin cargos y a discreción de KOMPAN. Un instalador profesional de KOMPAN ICON se encargará de llevarse y reemplazar los componentes electrónicos defectuosos de forma gratuita.

## 2. Instalación y mantenimiento adecuados

La garantía solo es válida si los productos de KOMPAN se han instalado según las instrucciones facilitadas por KOMPAN y han sido correctamente cuidados siguiendo las indicaciones del Manual de mantenimiento de KOMPAN. La garantía de los componentes eléctricos ICON solo es aplicable si dichos productos han sido instalados por un profesional de ICON debidamente formado.

## 3. Exclusiones de garantía

Esta garantía no cubre daños causados por accidentes, el cuidado inadecuado, la negligencia, el desgaste normal, la corrosión superficial de las piezas metálicas, la decoloración de las superficies ni otros problemas estéticos o fallos debidos a un mal uso o vandalismo. Los cambios naturales que se producen en la madera con el paso del tiempo se consideran problemas estéticos y, por lo tanto, no están cubiertos.

## 4. Instalaciones cerca del agua

La garantía de KOMPAN no cubre los defectos ocasionados por la corrosión en los productos instalados en contacto directo con agua clorada o salada (parques acuáticos), los que entren en contacto con la misma de forma ocasional o los que estén situados tan cerca de la orilla que estén sometidos a la niebla salina.

La garantía solo cubrirá la mitad del período de la garantía estándar para daños ocasionados por la corrosión si los productos estándar están instalados en zonas costeras a menos de 200 metros de la orilla. La garantía de por vida de KOMPAN, si procede, está limitada a 5 años en el caso de dichos productos.

## 5. Productos y servicios suministrados por terceros

KOMPAN ofrece productos que no pertenecen a la marca KOMPAN, así como servicios de instalación prestados por proveedores externos certificados. Esta garantía general de KOMPAN no cubre dichos productos y servicios, los cuales pueden disponer de su propia garantía. KOMPAN proporcionará información sobre dichas garantías siempre que sea posible.

# OPCIONES DE COLOR

Múltiples formas de personalizar las soluciones de juego Corocord



## Colores de la cuerda

Para los equipos de juego con cuerdas Corocord ofrecemos ocho colores de cuerda diferentes a elegir. El surtido comprende una amplia gama de colores que van desde el elegante y expresivo negro hasta el color arena

más discreto y natural, pasando por toda una serie de colores llamativos que captarán todas las miradas.



Arena



Amarillo



Naranja



Rojo



Azul claro

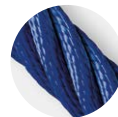

Azul ultramarino

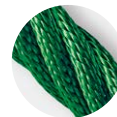

Verde



Negro

Para conocer los colores exactos de cuerdas, postes, membranas y discos/piedras, haga uso de las muestras de color físicas de KOMPAN.

## Colores de poste

Si se añaden colores especiales a los postes, las estructuras de juego Corocord pueden crear ambientes muy diferentes. Ofrecemos 14 atractivos colores en la gama de serie.



Existen además otros colores RAL disponibles bajo petición.



## Colores de membrana

Las populares membranas, que añaden un gran valor de juego adicional a las estructuras Corocord, también tienen opciones de colores disponibles. Elija entre cinco colores diferentes.

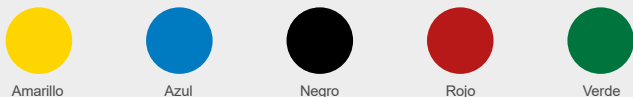

## Colores del disco/piedra

Los exclusivos discos que se atornillan en las cuerdas verticales, así como las piedras que se colocan en las redes de cuerda con un tamaño de aproximadamente 30 cm, vienen en una gama de doce fascinantes colores que le dan un toque sorprendente a cualquier estructura Corocord.



Existen además otros colores disponibles bajo petición.





ESCANEE  
PARA VER MÁS



# SKY PLAY

## El cielo es el límite

Sky Play reúne toda un área de juegos en una sola estructura. Como singular punto de interés, genera atención y curiosidad, asombrando a los niños cuando asumen su desafío y ascienden la imponente red para adentrarse en la cabaña en el cielo. Este universo 3D brinda infinitas posibilidades de juego entusiasta y alegre al tiempo que desarrolla sus habilidades físicas, sociales, creativas y cognitivas.

Ascendiendo hasta las cabañas en el cielo y disfrutando de todo el panorama, los niños sienten que se han superado a sí mismos gracias a la confianza que adquieren. Las cabañas son también refugios donde se crean nuevas amistades mediante el juego imaginativo y la interacción social, y el puente en el cielo, de ocho metros de altura, aporta emoción antes del trepidante recorrido por el túnel de vuelta al suelo donde pueden dar de nuevo comienzo a su aventura.



PUENTES  
OSCILANTES  
A GRAN  
ALTURA



## PUENTES EN EL CIELO

COR10330

Puentes en el cielo ofrece la entrada a todo un mundo de juegos a gran altura. La pasarela ayuda a que vivan la experiencia de subir muy alto gracias al diseño con cuerdas oscilantes. La extenuante subida se ve recompensada por un emocionante recorrido de vuelta al suelo en un tobogán en forma de túnel.



### DATOS DEL PRODUCTO

Referencia del producto	Nombre del producto	Grupo de edad (años)	Longitud de la cuerda (m)	Diámetro de la cuerda (mm)	Altura de caída (cm)	Altura total (cm)	Superficie en el suelo (m <sup>2</sup> )	Área de seguridad (m <sup>2</sup> )	Cotas área de seguridad (cm x cm)	Excavación /Hormigón (m <sup>3</sup> )
COR10330	Puentes en el cielo	5+	2.403	22/23	260	910	530	220	2.446 x 2.657	56,8/39,8



## PASEO EN LOS ÁRBOLES

COR10470

Las fachadas de auténtica madera robinia de la copa del árbol se funden a la perfección en cualquier entorno. Sigue la ruta de la ardilla por los aires, el puente que va de una estación a otra y emprende tu descenso mientras la luz penetra por los ojos de buco situados en la parte superior del tobogán en forma de tubo. Este diseño compacto representa el comienzo ideal dentro de la gama de Puentes en el cielo, con muchísimas posibilidades de juegos a gran altura.



### DATOS DEL PRODUCTO

Referencia del producto	Nombre del producto	Grupo de edad (años)	Longitud de la cuerda (m)	Diámetro de la cuerda (mm)	Altura de caída (cm)	Altura total (cm)	Superficie en el suelo (m <sup>2</sup> )	Área de seguridad (m <sup>2</sup> )	Cotas área de seguridad (cm x cm)	Excavación /Hormigón (m <sup>3</sup> )
COR10470	Paseo en los árboles	5+	225	7/19/22/23	187	839	199	51	1.534 x 1.651	26,8/18,8

UN EMOCIONANTE  
DESCENSO DESDE  
LA GUARIDA



## RED OCTOGONAL GRANDE CON CABAÑA EN EL CIELO

COR10320

Una experiencia de juego perfecta con un toque de emoción que pone la piel de gallina. Los escaladores que hayan explorado por completo la cabaña en el cielo podrán hacer gala de su valentía tirándose por el gran tobogán tipo túnel. Una experiencia inolvidable que, sin duda, querrán repetir. Así que solo queda volver al punto de partida y subir de nuevo.

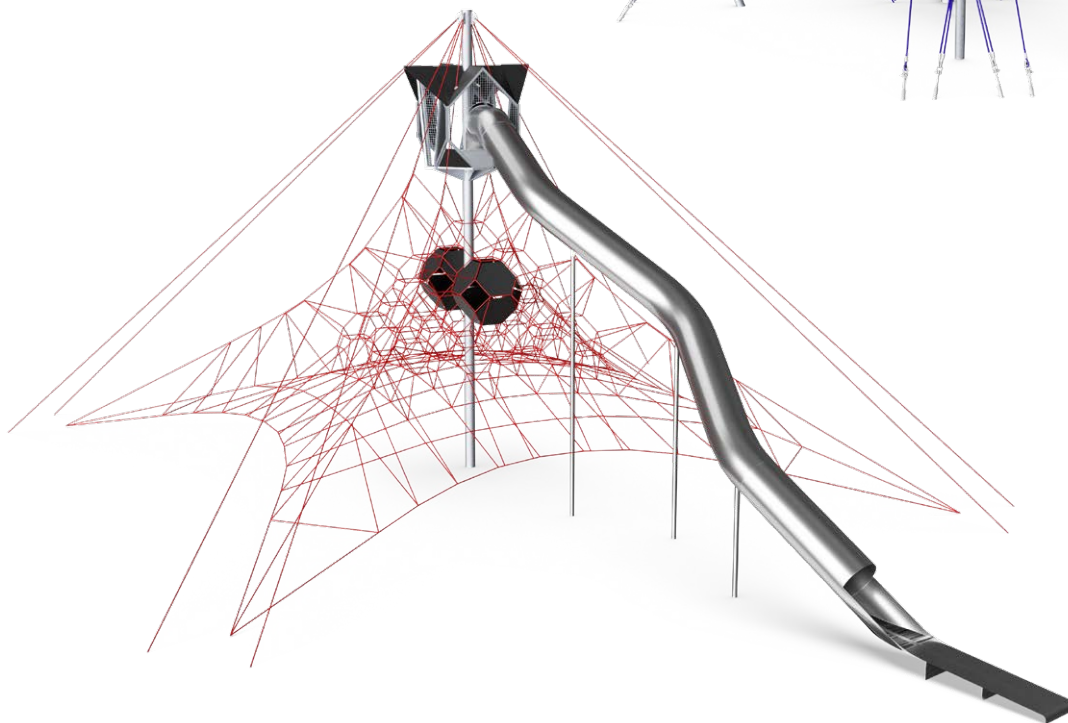
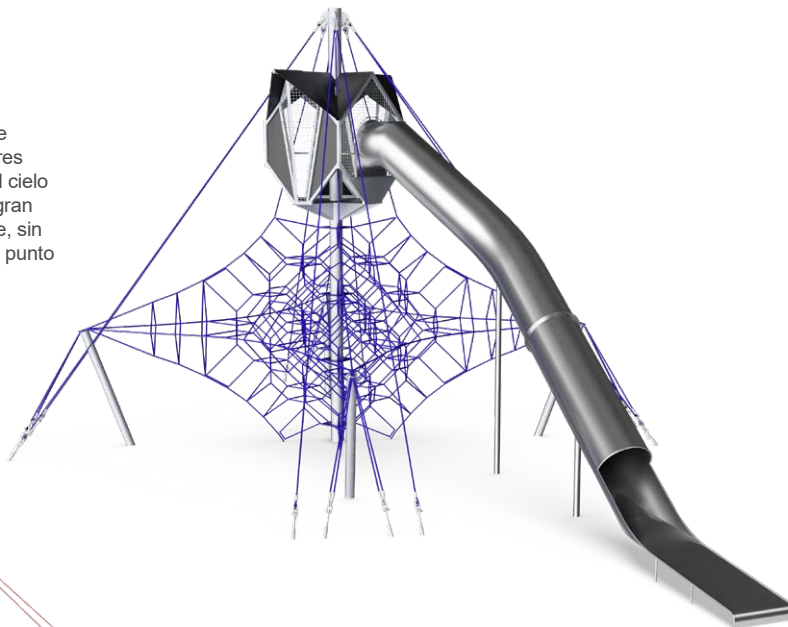

## RED GIGANTE CON CABAÑA

COR10410

Las acogedoras guardias en forma de cápsula invitan a desconectar del colorido bullicio o a esconderse de sus amigos en su camino hacia la altísima cabaña en el cielo. Por último, podrán bajar como un torbellino por el tobogán gigante antes de emprender la siguiente escalada.

### DATOS DEL PRODUCTO

Referencia del producto	Nombre del producto	Grupo de edad	Longitud de la cuerda	Diámetro de la cuerda	Altura de caída	Altura total	Superficie en el suelo	Área de seguridad	Cotas área de seguridad	Excavación /Homigón
		(años)	(m)	(mm)	(cm)	(cm)	(m <sup>2</sup> )	(m <sup>2</sup> )	(cm x cm)	(m <sup>3</sup> )
COR10320	Red octogonal grande con cabaña en el cielo	5+	426	22/23	225	730	123	121	1.721 x 1.183	15,7/11
COR10410	Red tridimensional gigante con cabaña	8+	843	22/23	260	995	440	262	2.696 x 1.841	25,3/17,7



ESCANEE  
PARA VER MÁS



# TORRES DE JUEGO

¿Quién no quiere estar en lo más alto?

La altura es un reclamo irresistible para los niños. La emoción de las torres de juego se magnifica mediante un diseño imaginativo y coloridas características que transforman un ejercicio puramente físico en historias y aventuras llenas de alegría.

Mediante diversas combinaciones de cubos, cuerdas y toboganes, las torres ofrecen desafíos adaptados a los grupos de edad que son ambiciosos a la par de seguros. De la estabilidad de los cubos a la flexibilidad de la cuerdas, la tentación es siempre llegar a lo más alto, y la recompensa bajar por el tobogán de vuelta a la tierra.

Dentro de la creciente gama de torres, los niños pueden imaginar que son piratas en busca de un tesoro, exploradores que conquistan una cumbre o buceadores que esquivan los tentáculos de una gigantesca medusa. Las aventuras son tan diversas y variadas como las propias torres, que ayudan así a desarrollar la imaginación de los más pequeños y a fortalecer cuerpo y mente.

A young boy is climbing a spherical metal cage structure on a green playground tower. The boy is wearing a green and white striped shirt and dark pants. The tower has green vertical slats and a chain-link fence. The background shows trees and a clear blue sky.

LLEVAMOS  
LA ESCALADA  
AL SIGUIENTE  
NIVEL



## TORRE CUBE TRIPLE

COR10450

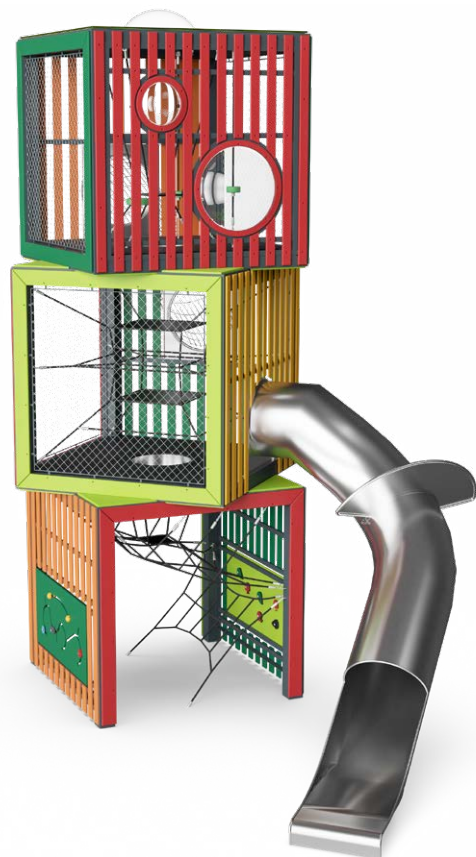

7 M DE ALTURA

## TORRE CUBE QUAD

COR10460



9 M DE ALTURA

Deje que se desate la imaginación. Cubos tridimensionales para escalar y explorar, llenos de elementos de juego táctiles. Estos exclusivos cubos tienen un diseño verdaderamente arquitectónico. Sin embargo, disponen de una emocionante salida al exterior una vez que los escaladores han alcanzado la cima.

### DATOS DEL PRODUCTO

Referencia del producto	Nombre del producto	Grupo de edad (años)	Longitud de la cuerda (m)	Diámetro de la cuerda (mm)	Altura de caída (cm)	Altura total (cm)	Superficie en el suelo (m <sup>2</sup> )	Área de seguridad (m <sup>2</sup> )	Cotas área de seguridad (cm x cm)	Excavación /Hormigón (m <sup>3</sup> )
COR10450	Torre cube triple	5+	91	19/21	160	698	28	36	915 x 528	6,1/4,3
COR10460	Torre cube quad	5+	121	19/21	110	922	95	49	1.805 x 890	7,4/5,2





## TORRE DE JUEGO GRANDE CON CUERDAS

COR29600

La torre de juego grande con cuerdas parece una simple estructura fija desde el exterior: su diseño interno con cuerdas que forman una malla tupida ofrecen a los niños una emocionante forma de escalar a la cima. Las superficies de membrana a dos niveles son lugares perfectos para descansar, y el tobogán sirve para deslizarse hasta el suelo. La entrada a la torre se realiza a través del puente de escalada o de la red de escalada.

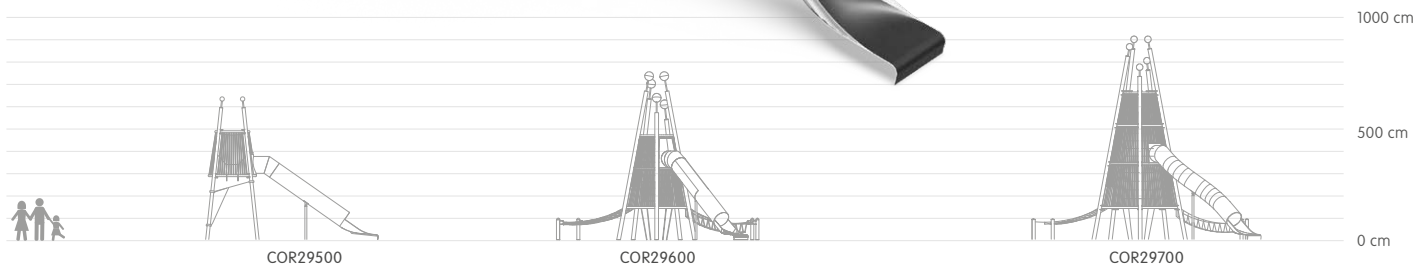

### DATOS DEL PRODUCTO

Referencia del producto	Nombre del producto	Grupo de edad (años)	Longitud de la cuerda (m)	Diámetro de la cuerda (mm)	Altura de caída (cm)	Altura total (cm)	Superficie en el suelo (m <sup>2</sup> )	Área de seguridad (m <sup>2</sup> )	Cotas área de seguridad (cm x cm)	Excavación /Hormigón (m <sup>3</sup> )
COR29500	Torre de juego pequeña con cuerdas	5+	57	19	270	650	19	45	1.165 x 663	8,9/6,3
COR29600	Torre de juego grande con cuerdas	5+	250	19/21	150	760	76	70	1.223 x 1.161	18,7/13,1
COR29700	Torre de juego gigante con cuerdas	5+	306	19/21	150	915	86	77	1.363 x 1.144	18,7/13,1



DENTRO DE UNA MEDUSA...

## KONTIKI PEQUEÑO

COR29100

El mástil, el puesto de vigilancia y las redes de cuerda crean la sensación de estar en un velero. Los niños pueden encontrar su camino de vuelta a «tierra firme» por medio de un tobogán abierto.

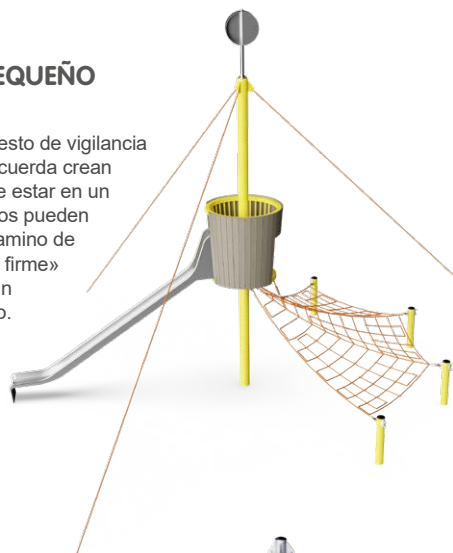

## KONTIKI GRANDE

COR29000

Para llegar al puesto de vigía desde el suelo se debe pasar por la redes que recorren el puente de escalada. Como complemento, se encuentran un tobogán tipo túnel y un mástil. Además, el gran puesto de vigilancia invita a los niños a imaginar emocionantes aventuras.

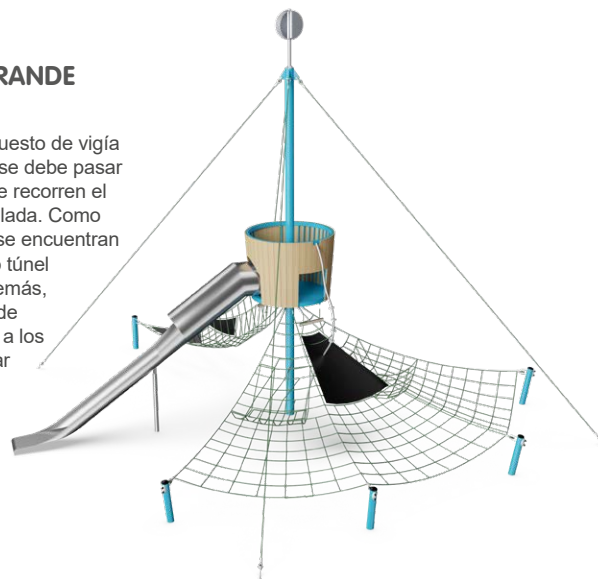

## TORRE DE VIGILANCIA PEQUEÑA

COR26101

La Torre de vigilancia pequeña invita a escalar y hacer equilibrios. Deje que la mirada se pierda en los alrededores de su cima oscilante.

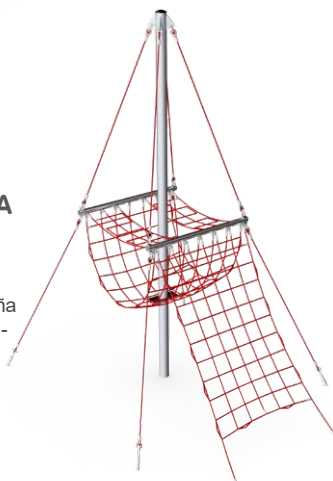

## MEDUSA

COR29400

Ven a conocer a la medusa: ¡un punto de encuentro transparente con tentáculos alrededor!

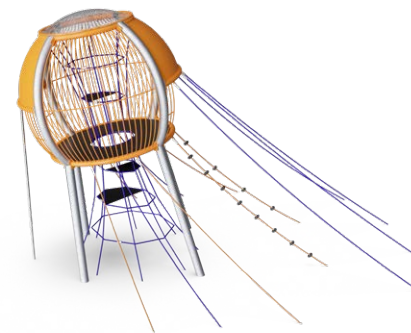

## DATOS DEL PRODUCTO

Referencia del producto	Nombre del producto	Grupo de edad (años)	Longitud de la cuerda (m)	Diámetro de la cuerda (mm)	Altura de caída (cm)	Altura total (cm)	Superficie en el suelo (m <sup>2</sup> )	Área de seguridad (m <sup>2</sup> )	Cotas área de seguridad (cm x cm)	Excavación / Hormigón (m <sup>3</sup> )
COR26101	Torre de vigilancia pequeña	5+	137	19/21	300	630	21	50	803 x 679	9,9/6,9
COR29000	Kontiki grande	5+	394	23/21/19	300	923	138	123	1.445 x 1.450	19,9/13,9
COR29100	Kontiki pequeño	5+	126	19/21	240	773	60	67	1.308 x 1.118	13,6/9,5
COR29400	Medusa	5+	100	19/21	245	445	43	73	1.055 x 876	12,1/8,5



UN ESPACIO AGRADABLE  
PARA SOCIALIZAR...

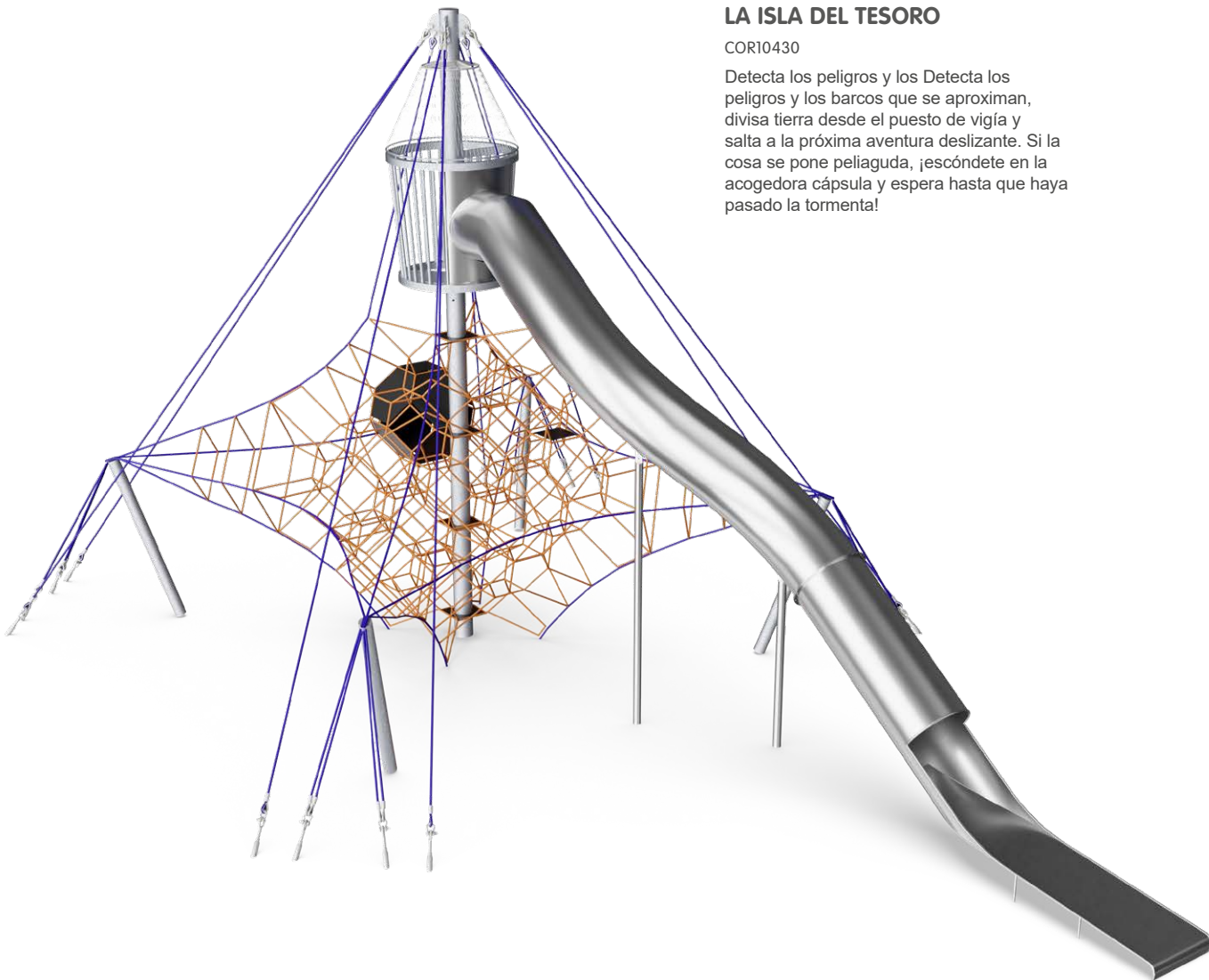

## LA ISLA DEL TESORO

COR10430

Detecta los peligros y los Detecta los peligros y los barcos que se aproximan, divisa tierra desde el puesto de vigía y salta a la próxima aventura deslizante. Si la cosa se pone peliaguda, ¡escóndete en la acogedora cápsula y espera hasta que haya pasado la tormenta!

### DATOS DEL PRODUCTO

Referencia del producto	Nombre del producto	Grupo de edad (años)	Longitud de la cuerda (m)	Diámetro de la cuerda (mm)	Altura de caída (cm)	Altura total (cm)	Superficie en el suelo (m <sup>2</sup> )	Área de seguridad (m <sup>2</sup> )	Cotas área de seguridad (cm x cm)	Excavación /Hormigón (m <sup>3</sup> )
COR10430	La isla del tesoro	5+	430	22/23	225	730	125	121	1.752 x 1.183	15,6/10,9



ESCANEE  
PARA VER MÁS





# LOOPS

Llaman la atención en cualquier lugar

Los Loops son una experiencia que nunca deja de sorprender. Realizados en vibrantes y llamativos colores, se presentan en diversas formas y tamaños y se integran en el paisaje o entorno urbanos.

Las versiones estrechas y sinuosas son una pista de entrenamiento; las circulares, a modo de disco inclinado, brindan un nuevo desafío desde cada uno de los ángulos. Esta accesibilidad de 360 grados permite a los niños decidir cuál es su zona de confort y su punto de entrada preferido. Cada visita puede ser un nuevo desafío.

Una vez a bordo, las oportunidades de escalar, hacer equilibrios, trepar, saltar, dar brincos o descolgarse son, como los propios Loops, una experiencia con infinitas posibilidades.



SURFEANDO  
LA GRAN OLA

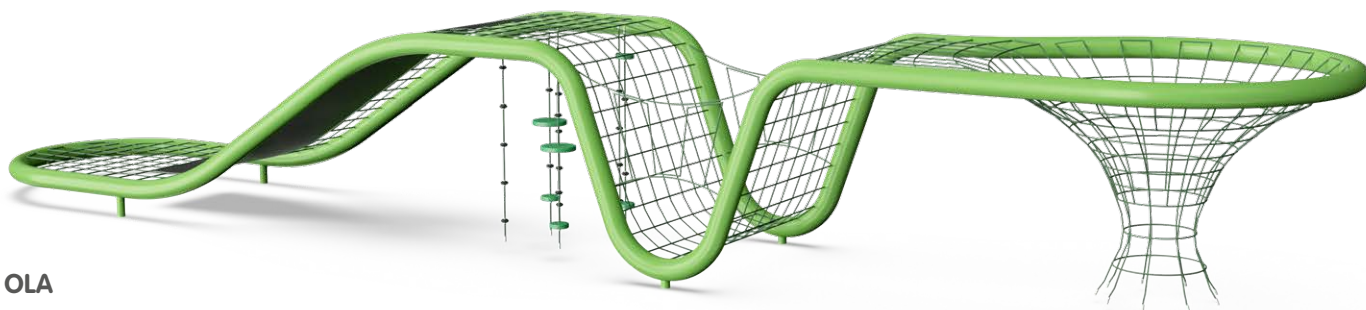

## OLA

COR16500

Diseño: Annabau



## BOOMERANG

COR16100

Diseño: Annabau

Los modelos Ola y Boomerang garantizan la máxima diversión gracias a su gran variedad de complementos. Una vez que descubran el emocionante embudo de red, las lianas con numerosos ovnis, los discos de EPDM y la amplia membrana ondulada, los niños estarán locos por volver a estas exclusivas e impresionantes estructuras de juego una y otra vez.

### DATOS DEL PRODUCTO

Referencia del producto	Nombre del producto	Grupo de edad (años)	Longitud de la cuerda (m)	Diámetro de la cuerda (mm)	Altura de caída (cm)	Altura total (cm)	Superficie en el suelo (m <sup>2</sup> )	Área de seguridad (m <sup>2</sup> )	Cotas área de seguridad (cm x cm)	Excavación /Hormigón (m <sup>3</sup> )
COR16500	Ola	5+	425	19/21	280	280	90	181	2.367 x 956	4,9/3,5
COR16100	Boomerang	5+	642	19/21	280	280	307	254	2.569 x 1.918	18,7/13,1

¡HAY UNA PITÓN  
EN EL PARQUE!



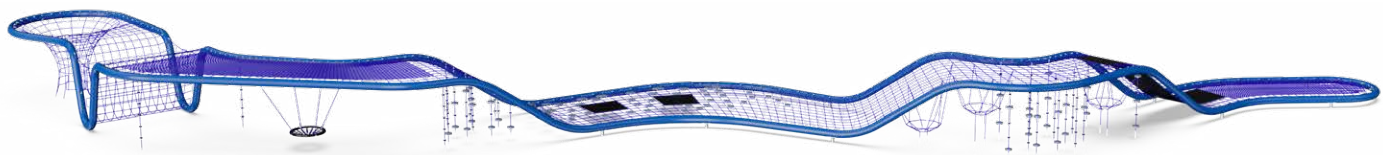

## PITÓN

COR16300

La Pitón azul ofrece a los jóvenes aventureros nuevas formas de divertirse escalando. Además de innumerables lianas con discos de EPDM y de la gran zona de redes de escalada tipo embudo y la membrana ondulada, el modelo estándar incluye varias redes oscilantes, cómodas piedras de EPDM e incluso un nido colgante.

Diseño: Annabau



## ANÉMONA

COR16200

El modelo rojo intenso Anémón destaca como adorno floral, y no solo entre el mar de casas de las ciudades. Con su amplia variedad de complementos, como las lianas que oscilan libremente con discos de EPDM, la gran zona de red de escalada tipo embudo, la membrana ondulada o las atractivas piedras de EPDM, ofrece continuamente nuevos desafíos de juego a los niños.

Diseño: Annabau

### DATOS DEL PRODUCTO

Referencia del producto	Nombre del producto	Grupo de edad (años)	Longitud de la cuerda (m)	Diámetro de la cuerda (mm)	Altura de caída (cm)	Altura total (cm)	Superficie en el suelo (m <sup>2</sup> )	Área de seguridad (m <sup>2</sup> )	Cotas área de seguridad (cm x cm)	Excavación /Hormigón (m <sup>3</sup> )
COR16200	Anémón	5+	949	19/21	280	280	542	305	3.050 x 2.540	17,3/12,1
COR16300	Pitón	5+	1744	19/21	280	280	653	528	5.517 x 1.682	19/13,3



ESCALADA EN CÍRCULO PARA UNAS VISTAS REDONDAS



## SUPER FRISBEE

COR17100

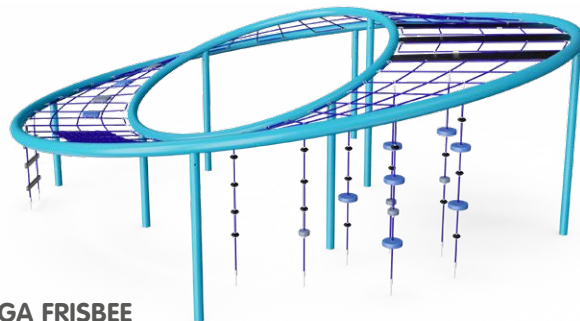

## MEGA FRISBEE

COR17200

¡Un gran éxito para los escaladores más pequeños! Los Frisbees Corcord representan toda una innovación en diseño gracias a su exclusiva forma curvada. Además, representan un verdadero desafío para los sentidos de los niños a la hora de jugar. Su gama de colores vivos y frescos hacen que los Frisbees triunfen en cualquier área de juegos.

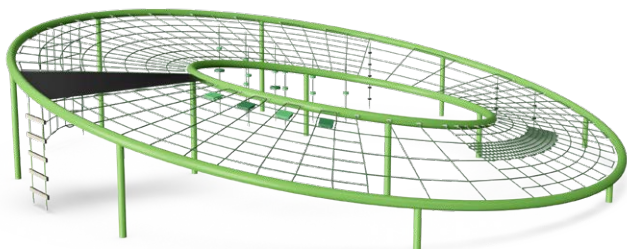

## GIGA FRISBEE

COR17300

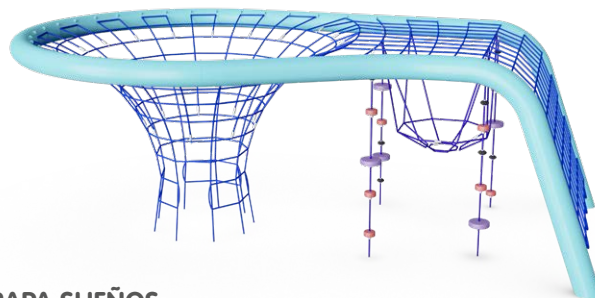

## ATRAPA SUEÑOS

COR16700

### DATOS DEL PRODUCTO

Referencia del producto	Nombre del producto	Grupo de edad (años)	Longitud de la cuerda (m)	Diámetro de la cuerda (mm)	Altura de caída (cm)	Altura total (cm)	Superficie en el suelo (m <sup>2</sup> )	Área de seguridad (m <sup>2</sup> )	Cotas área de seguridad (cm x cm)	Excavación /Hormigón (m <sup>3</sup> )
COR16700	Atrapa Sueños	5+	230	19/21	265	265	33	84	1.114 x 925	11,1/7,8
COR17100	Super Frisbee	5+	163	19/21	210	210	39	72	962 x 951	13/9,1
COR17200	Mega Frisbee	5+	232	19/21	285	285	67	115	1.194 x 1.223	13,1/9,2
COR17300	Giga Frisbee	5+	505	19/21	280	280	145	195	1.597 x 1.553	29,7/20,8



ESCANEE  
PARA VER MÁS





# JUEGOS DINÁMICOS

Explorando las fuerzas elementales

Los juegos dinámicos enfatizan las fuerzas elementales como la gravedad y la fuerza centrífuga. Se trata de ejercitar el equilibrio y la conciencia del propio cuerpo: cualquier error de cálculo sobre las hamacas o el puente elástico supone plantearse qué se ha hecho mal e intentarlo de nuevo. Los juegos dinámicos, como herramienta positiva de aprendizaje y desarrollo, son un asunto tanto de física como de físico. Las experiencias pueden ser individuales o compartidas, como el vertiginoso giro del Net Twister, o la conquista del puente elástico, mientras que otras actividades pueden ser tranquilas o frenéticas, como la hamaca: una oportunidad para balancearse o echar la siesta.

A group of children are playing on a circular rope climbing structure in a schoolyard. The structure consists of a central vertical pole with a circular platform at the base and a larger circular frame at the top. Red ropes are attached to the top frame and extend down to the base, forming a spiral. Children are climbing the ropes and holding onto the horizontal bars. The background shows a white building with blue and red accents, trees, and a dirt ground.

DANDO VUELTAS  
SIN PARAR

## NET TWISTER

COR20300

Para trepar y girar al mismo tiempo.

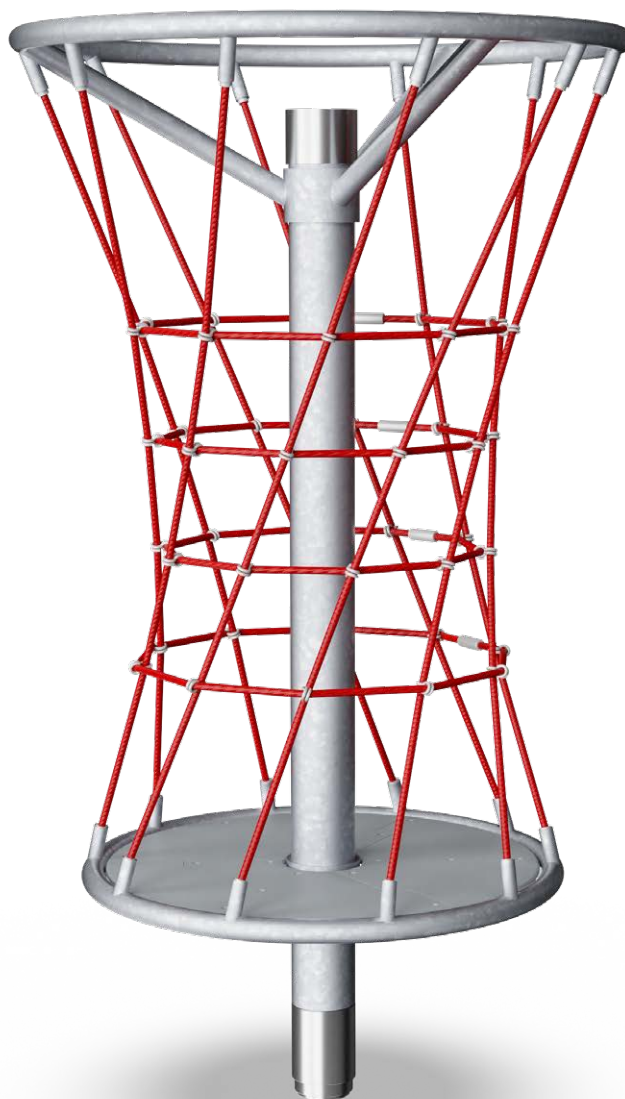

### DATOS DEL PRODUCTO

Referencia del producto	Nombre del producto	Grupo de edad (años)	Longitud de la cuerda (m)	Diámetro de la cuerda (mm)	Altura de caída (cm)	Altura total (cm)	Superficie en el suelo (m <sup>2</sup> )	Área de seguridad (m <sup>2</sup> )	Cotas área de seguridad (cm x cm)	Excavación /Hormigón (m <sup>3</sup> )
COR20300	Net Twister	5+	32	19	277	277	2	31	626 x 626	0,6/0,4

# SALTAR Y BOTAR EN GRUPO



## PUENTE ELÁSTICO

COR68060

La membrana tensada: una idea clásica de Corocord, que invita a imaginar juegos de lo más movidos.

También puede utilizarse como banco o hamaca, en función de lo que requiera el momento.

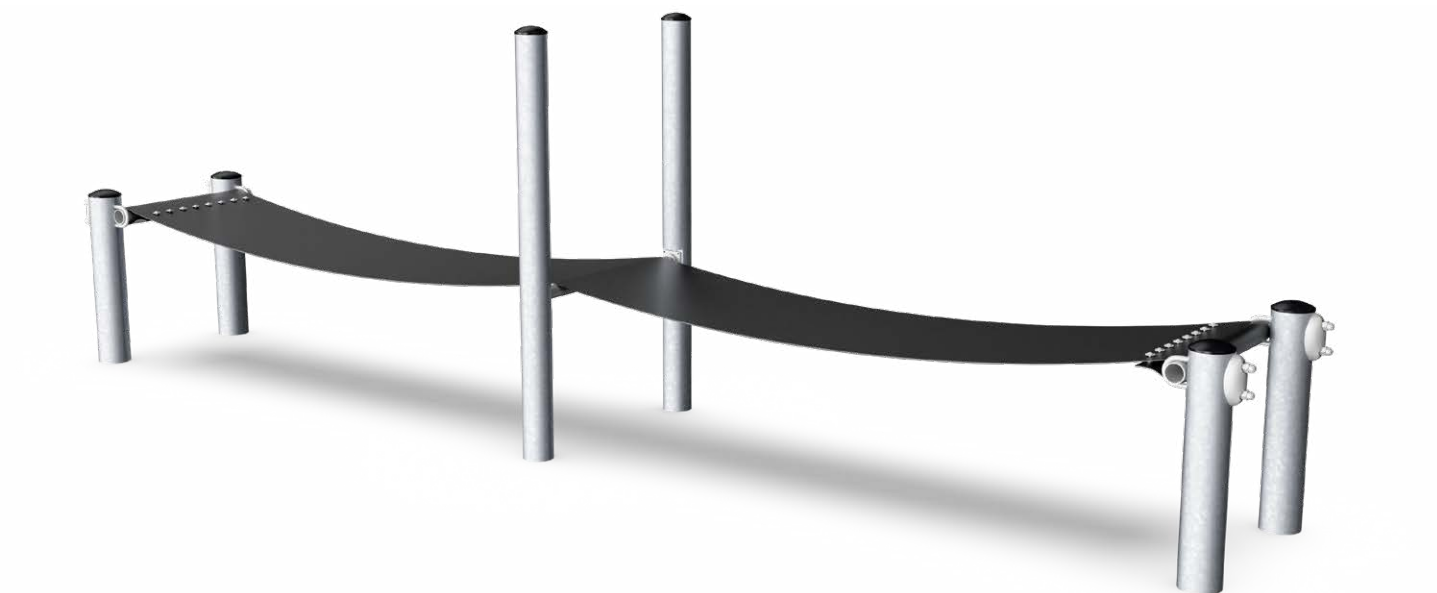

### DATOS DEL PRODUCTO

Referencia del producto	Nombre del producto	Grupo de edad (años)	Longitud de la cuerda (m)	Diámetro de la cuerda (mm)	Altura de caída (cm)	Altura total (cm)	Superficie en el suelo (m <sup>2</sup> )	Área de seguridad (m <sup>2</sup> )	Cotas área de seguridad (cm x cm)	Excavación /Hormigón (m <sup>3</sup> )
COR68060	Puente Elástico	5+	-	-	110	190	8	36	937 x 402	4,3/3



JUEGO DE BALANCEO  
PARA TODOS



## HAMACA DE CUERDAS

COR20502

Las hamacas representan un clásico lugar para descansar. Sin embargo, la hamaca Corocord también ofrece la posibilidad de jugar gracias a sus fuertes oscilaciones.



## HAMACA DE MEMBRANA

COR20402

Las membranas de caucho y las asas de cuerda crean un agarre perfecto cuando los compañeros de juego tratan de balancear la hamaca.



## RED HEXAGONAL DE SALTO

COR21506

La membrana elástica integrada en la red invita a saltar y botar. La elasticidad se ajusta a la longitud de las cuerdas.



DISPONIBLE  
EN TRES  
ALTURAS

## TOBOGÁN INDEPENDIENTE

COR66910

Para llegar al tobogán se debe atravesar el puente ondulado de red con cuerdas, lo cual permite perfeccionar el equilibrio de camino a la meta.

### DATOS DEL PRODUCTO

Referencia del producto	Nombre del producto	Grupo de edad (años)	Longitud de la cuerda (m)	Diámetro de la cuerda (mm)	Altura de caída (cm)	Altura total (cm)	Superficie en el suelo (m <sup>2</sup> )	Área de seguridad (m <sup>2</sup> )	Cotas área de seguridad (cm x cm)	Excavación /Homigón (m <sup>3</sup> )
COR20402	Hamaca de membrana	3+	11	21	140	144	5	33	837 x 510	2/1,4
COR20502	Hamaca de cuerdas	3+	39	21	150	140	5	33	837 x 510	2/1,4
COR21506	Red hexagonal de salto	3+	53	19/21	70	70	26	56	844 x 844	4,9/3,4
COR66900	Tobogán independiente, 1,5 m	5+	26,4	19	150	230	9	35	966 x 474	5,6/3,9
COR66910	Tobogán independiente, 2,0 m	5+	29,75	19	200	280	10	41	1.037 x 509	5,6/3,9
COR66920	Tobogán independiente, 2,4 m	5+	31,25	19	250	320	12	44	1.095 x 539	5,6/3,9





NUEVO



## TOBOGÁN TÚNEL DE LADERA

COR71000

Disponible en cuatro alturas.  
Al: 1,5 / 2,0 / 2,5 / 3,0 m



## TOBOGANES PARA LADERA, AN: 0,5/1,0/1,5/2,0 M

COR71050 - COR71100 - COR71150 - COR71200

Todos disponibles en nueve alturas:

Al: 1,0 / 1,25 / 1,5 / 1,75 / 2,0 / 2,25 / 2,5 / 2,75 / 3,0m

Deslizarse es una actividad de juego predilecta para niños de todas las edades. La ventaja lúdica de un tobogán de ladera es la interacción que puede darse cuando los niños bajan por la pendiente por la que otros compañeros están corriendo, arriba y abajo. Los toboganes de ladera también encajan a la perfección con las cuerdas de escalada (ver páginas 50-51).

### DATOS DEL PRODUCTO

Referencia del producto	Nombre del producto	Grupo de edad (años)	Longitud de la cuerda (m)	Diámetro de la cuerda (mm)	Altura de caída (cm)	Altura total (cm)	Superficie en el suelo (m <sup>2</sup> )	Área de seguridad (m <sup>2</sup> )	Cotas área de seguridad (cm x cm)	Excavación /Hormigón (m <sup>3</sup> )
COR71000	Tobogán túnel de ladera. Al: 2,0 m	3+	-	-	100	280	3,0	10,6	379 x 353	0,7/0,5
COR71050	Tobogán de ladera. An: 0,5 m, Al: 2,0 m	3+	-	-	100	297	1,8	4,6	251 x 200	0,3/0,2
COR71100	Tobogán de ladera. An: 1,0 m, Al: 2,0 m	3+	-	-	100	297	3,8	5,7	304 x 200	0,6/0,4
COR71150	Tobogán de ladera. An: 1,5 m, Al: 2,0 m	3+	-	-	100	297	5,6	6,6	351 x 200	0,8/0,6
COR71200	Tobogán de ladera. An: 2,0 m, Al: 2,0 m	3+	-	-	100	297	7,4	7,7	404 x 200	1/0,7



NUEVO



## CUERDA DE ESCALADA

COR10535

Disponible en longitudes adaptables para pendientes de 20° a 60°. Con poste de acero. Cuerda disponible en ocho colores diferentes.

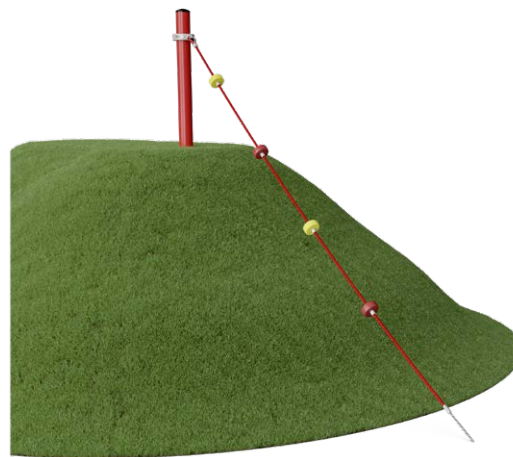

## CUERDA DE ESCALADA CON DISCOS

COR10545

Disponible en longitudes adaptables para pendientes de 20° a 60°.

Disponible en ocho combinaciones de color predefinidas (para poste, cuerda y discos).



Marte



Venus



Solaris



Tierra



Neptuno



Luna



Urano



Júpiter

Las cuerdas de escalada ofrecen apoyo y estabilidad al escalar, hacer equilibrios o correr pendiente arriba o abajo. Mientras se entrenan los músculos superiores del cuerpo, también se adquiere una sensación de seguridad. Las cuerdas de escalada son un complemento perfecto para los toboganes de ladera (ver páginas 48-49).

## DATOS DEL PRODUCTO

Referencia del producto	Nombre del producto	Grupo de edad (años)	Longitud de la cuerda (m)	Diámetro de la cuerda (mm)	Altura de caída (cm)	Altura total (cm)	Superficie en el suelo (m <sup>2</sup> )	Área de seguridad (m <sup>2</sup> )	Cotas área de seguridad (cm x cm)	Excavación / Hormigón (m <sup>3</sup> )
COR10535	Cuerda de escalada roja, Tipo 5	3+	5	21	0	343	-	22,5	727 x 322	1,3 / 0,8
COR10545	Cuerda de escalada con discos, Marte, tipo 5	3+	5	21	0	343	-	22,5	727 x 322	1,3 / 0,8

\* Los datos dependen de la pendiente.



ESCANEE  
PARA VER MÁS



# CÚPULAS Y ARCOS

## Grandes sorpresas

Las cúpulas y arcos Corocord son puntos de referencia realmente bonitos y atractivos que sorprenderán a los niños y les invitarán a explorar gracias a su capacidad de juego para grandes grupos. Gracias a sus formas orgánicas y su transparencia, encajan en cualquier entorno, con temas que pueden adaptarse a un paseo marítimo, a entornos urbanos, naturales...

Con capas de red ubicadas entre grandes arcos de acero, las cúpulas hacen que estas estructuras ofrezcan una exclusiva combinación de actividades de juego para un gran número de niños en un espacio reducido. Las estructuras de las grandes cúpulas Corocord reúnen diversos desafíos físicos, cognitivos y sociales que resultan realmente atractivos para niños de entre 6 y 12 años.

Los arcos son una versión compacta que conserva las mejores actividades de juego de las cúpulas, pero ocupando un espacio menor y resultando más rentables.



## CÚPULA GIGANTE

COR86700

Esta enorme cúpula es un mundo de juegos en sí mismo. Las capas de red ubicadas entre grandes arcos de acero hacen que la Cúpula gigante ofrezca una exclusiva combinación de actividades de juego en un espacio reducido. Los diversos desafíos de juego físicos, cognitivos y sociales están contenidos en un mismo producto.

NUEVO

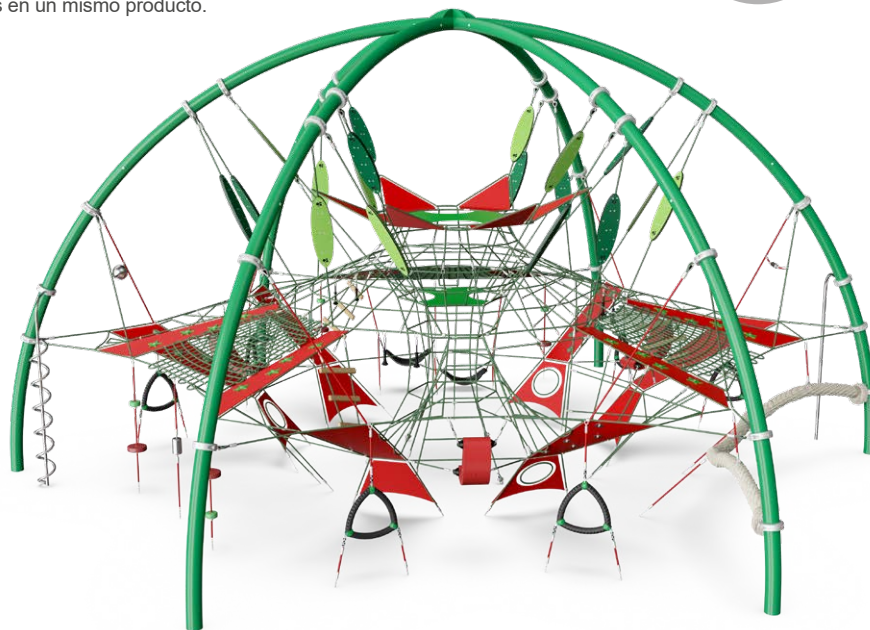

## CÚPULA GIGANTE TOLDO

COR86700

El toldo para la Cúpula gigante es una adición perfecta para la cúpula gigante, ya que ofrece mayor comodidad de juego y protección en climas soleados.

## Temas de color

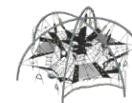

LUNA

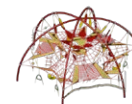

MARTE

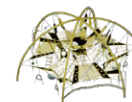

SOLARIS

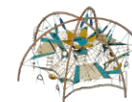

VENUS

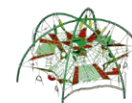

TIERRA

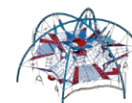

NEPTUNO

## DATOS DEL PRODUCTO

Referencia del producto	Nombre del producto	Grupo de edad (años)	Longitud de la cuerda (m)	Diámetro de la cuerda (mm)	Altura de caída (cm)	Altura total (cm)	Superficie en el suelo (m <sup>2</sup> )	Área de seguridad (m <sup>2</sup> )	Cotas área de seguridad (cm x cm)	Excavación /Hormigón (m <sup>3</sup> )
COR86700	Cúpula Gigante	5+	753	19/21	260	619	130	148	1.562 x 1.370	10,4/5,9
COR86700	Cúpula Gigante Toldo	-	-	-	-	-	-	-	-	-



MULTITUD DE EXPERIENCIAS  
CON RED



## ARCO EXPLORER

COR82300

El Arco Explorer, con los mismos principios de exploración, aventura y escalada que la Cúpula Explorer, representa una intrigante propuesta para las zonas de juego que disponen de menos espacio. Incluye una diversa selección de materiales perfectos para realizar equilibrios, esconderse o simplemente pasar el rato.

SUPERVENTAS  
MUNDIAL

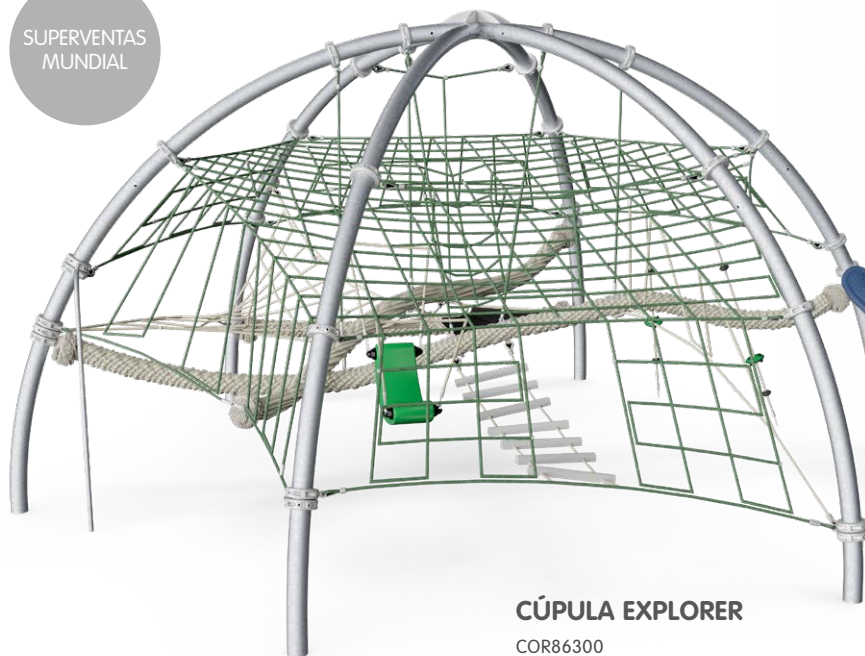

## CÚPULA EXPLORER

COR86300

A los niños les encanta descubrir los innumerables desafíos que se encuentran en el interior de la cúpula Explorer. Cada visita supondrá una nueva aventura, con puentes para cruzar, escaleras para subir y nuevos niveles que alcanzar. A través de estas piezas aparentemente enredadas, los niños pueden crear sus propias rutas, ya sea cerca del suelo o en las alturas. El cómodo caparazón de juego ofrece la oportunidad de descansar y recargar pilas para la próxima aventura por la Cúpula Explorer.

### DATOS DEL PRODUCTO

Referencia del producto	Nombre del producto	Grupo de edad (años)	Longitud de la cuerda (m)	Diámetro de la cuerda (mm)	Altura de caída (cm)	Altura total (cm)	Superficie en el suelo (m <sup>2</sup> )	Área de seguridad (m <sup>2</sup> )	Cotas área de seguridad (cm x cm)	Excavación /Hormigón (m <sup>3</sup> )
COR82300	Arco Explorer	5+	35	19	225	311	7	35	914 x 508	2,8/2
COR86300	Cúpula Explorer	5+	330	19	300	407	58	90	1.114 x 1.007	2,5/1,8



UN GRAN ESCENARIO  
PARA PEQUEÑAS  
ESTRELLAS

## ARCO PERFORMER

COR82200

Con la misma belleza estética que la Cúpula Performer más grande, el Arco Performer es perfecto para grupos de niños más pequeños. Les invita a esconderse, buscar, escalar y moverse por un mundo de cuerdas, barras de escalada y membranas coloridas.

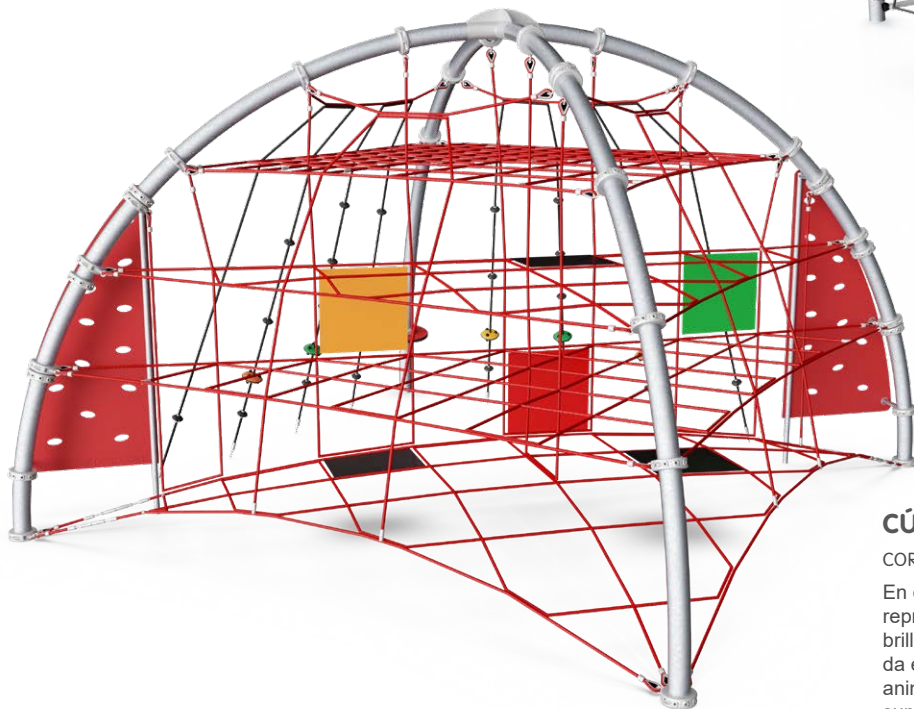

## CÚPULA PERFORMER

COR84200

En cada niño hay una estrella oculta. La cúpula Performer representa un escenario ideal para brillar. Los colores brillantes de los ovnis ofrecen una experiencia de escalada en 360°, mientras que las «cortinas de escalada» les animan a emprender aventuras a gran altura. En la parte superior hay un mirador, desde donde los niños pueden acercarse al cielo y obtener unas grandes vistas de los alrededores.

### DATOS DEL PRODUCTO

Referencia del producto	Nombre del producto	Grupo de edad (años)	Longitud de la cuerda (m)	Diámetro de la cuerda (mm)	Altura de caída (cm)	Altura total (cm)	Superficie en el suelo (m <sup>2</sup> )	Área de seguridad (m <sup>2</sup> )	Cotas área de seguridad (cm x cm)	Excavación /Hormigón (m <sup>3</sup> )
COR82200	Arco Performer	5+	57	19	225	307	7	36	920 x 508	2,8/2
COR84200	Cúpula Performer	5+	284	19	300	417	68	77	1.122 x 1.130	3,1/2,2



VARIOS NIVELES  
DE JUEGO

## CÚPULA OCÉANO

COR85500

Ideal para zambullirse en una aventura subacuática formada por estructuras de cuerda en azul océano intenso con coloridas membranas. Podrán explorar este mundo como si fueran peces y atravesar los arrecifes de coral, las algas y las estrellas de mar de camino a la superficie y hacia el horizonte, situados en lo alto de la ola. En la Cúpula Océano les esperan gran cantidad de historias imaginativas para explorar y jugar.

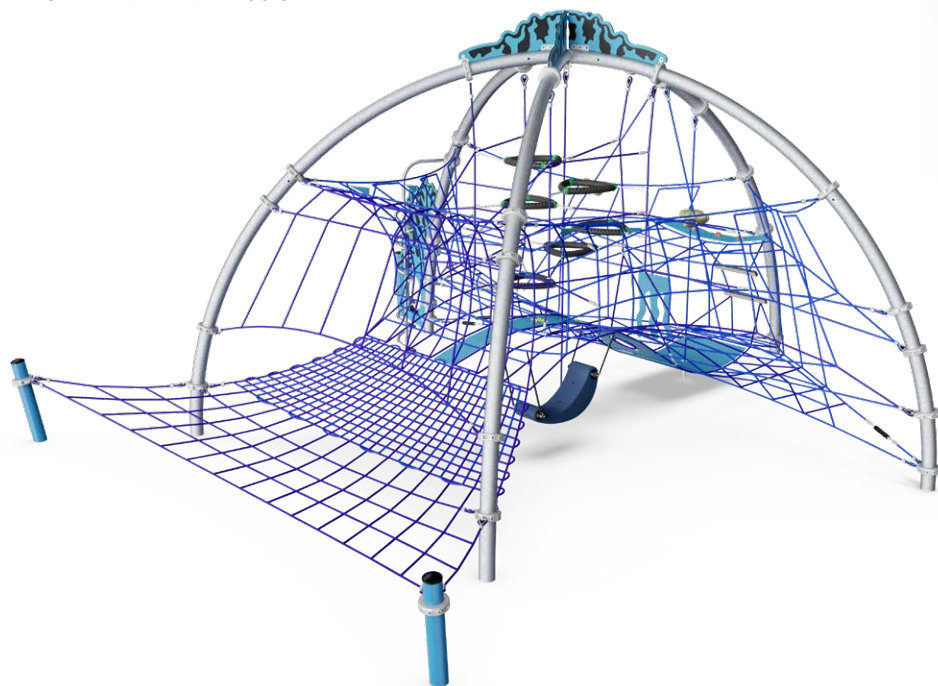

## ARCO OCÉANO

COR82500

El Arco Océano es la alternativa perfecta a la Cúpula Océano cuando se necesita una estructura que ocupe menos espacio.

### DATOS DEL PRODUCTO

Referencia del producto	Nombre del producto	Grupo de edad (años)	Longitud de la cuerda (m)	Diámetro de la cuerda (mm)	Altura de caída (cm)	Altura total (cm)	Superficie en el suelo (m <sup>2</sup> )	Área de seguridad (m <sup>2</sup> )	Cotas área de seguridad (cm x cm)	Excavación / Hormigón (m <sup>3</sup> )
COR82500	Arco Océano	5+	78,5	19	210	342	7	38	920 x 528	2,9/2
COR85500	Cúpula Océano	5+	456	19/21	300	450	79	122	1.302 x 1.300	5,3/2,3
COR85501	Cúpula Océano con protección C4 frente a la corrosión	5+	456	19/21	300	450	79	122	1.302 x 1.300	5,3/2,3

# REDES DE AMISTADES



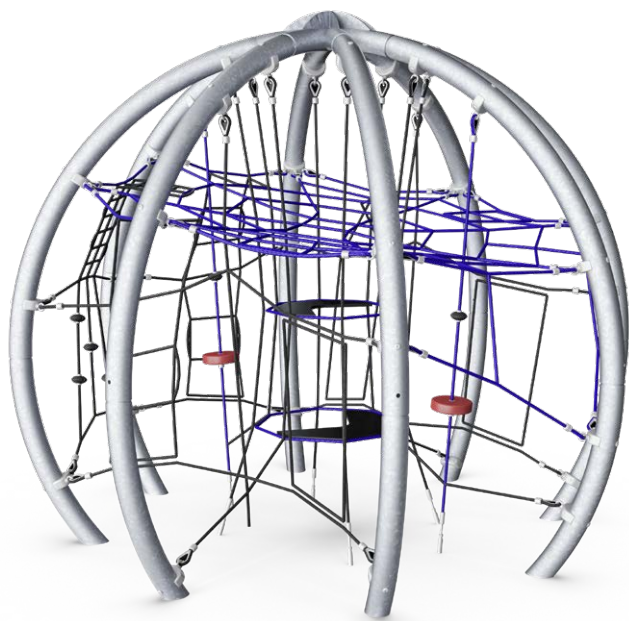

## ESFERA MÁGICA

COR88100

Las Esferas Mágicas, con su misteriosa vida interna, resultan increíblemente atractivas incluso desde lejos. Desde cerca, su polifacético interior se ve con más claridad e invita a que los magos lo exploren. Las plataformas de asiento integradas y los ovnis hacen que escalar la transparente estructura de cuerdas sea un placer para todos los sentidos.

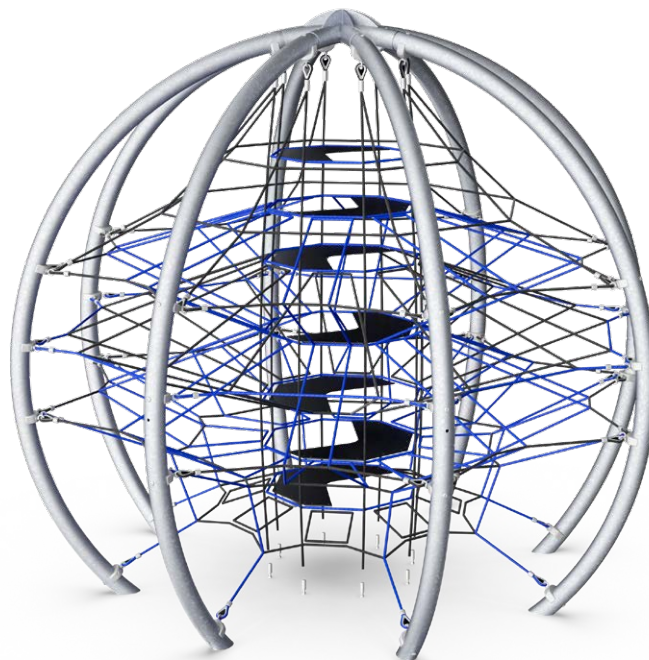

## ESFERA CRISTAL

COR88200

La exclusiva estructura cristalina de cuerda da vida a emocionantes mundos de fantasía. Explorar este espacio tridimensional requiere fuerza y sentido de la orientación. De esta forma, las Esferas Cristal ofrecen una estimulación continua para el cuerpo y el alma.

### DATOS DEL PRODUCTO

Referencia del producto	Nombre del producto	Grupo de edad (años)	Longitud de la cuerda (m)	Diámetro de la cuerda (mm)	Altura de caída (cm)	Altura total (cm)	Superficie en el suelo (m <sup>2</sup> )	Área de seguridad (m <sup>2</sup> )	Cotas área de seguridad (cm x cm)	Excavación /Homigón (m <sup>2</sup> )
COR88100	Esfera Mágica	5+	144	19/21	240	330	16	49	786 x 786	6,4/2,45
COR88200	Esfera Cristal	5+	323	19	255	435	25	73	960 x 690	7,3/2,8

# TREPAR Y ESCONDERSE







## RELOJ DE ARENA

COR28200

El Reloj de arena consta de dos redes entrelazadas de cuerda Corocord resistente y marcos de acero que se estrechan gradualmente hacia el centro, lo cual ofrece un sinfín de desafíos de escalada.

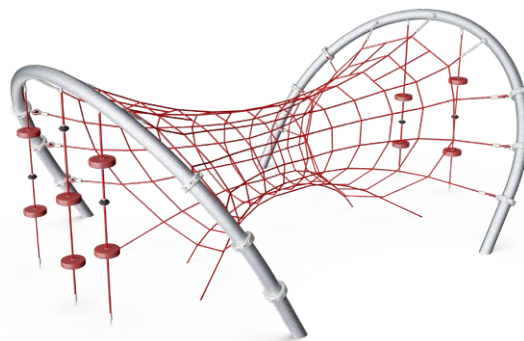

## RED DE PESCA

COR20600

Orgánico, transparente y atractivo. La Red de pesca es una excelente forma de practicar la fuerza y la coordinación para los pequeños escaladores.

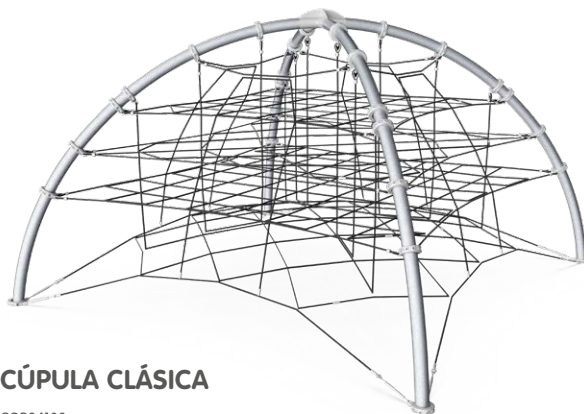

## CÚPULA CLÁSICA

COR84100

Con su estructura de red sencilla, la Cúpula Clásica Corocord sigue con la tradición, invitando a niños con todo tipo de capacidades a jugar en un entorno que estimula su creatividad.

### DATOS DEL PRODUCTO

Referencia del producto	Nombre del producto	Grupo de edad (años)	Longitud de la cuerda (m)	Diámetro de la cuerda (mm)	Altura de caída (cm)	Altura total (cm)	Superficie en el suelo (m <sup>2</sup> )	Área de seguridad (m <sup>2</sup> )	Cotas área de seguridad (cm x cm)	Excavación / Hormigón (m <sup>3</sup> )
COR20600	Red de pesca	5+	137	16	250	250	1	72	1.010 x 833	6,7/4,7
COR28200	Reloj de arena	5+	392	19/21	300	300	46	92	1.428 x 793	22,3/15,6
COR84100	Cúpula clásica	5+	429	19	300	417	68	76	1.122 x 1.122	2,1/1,5



ESCANEE  
PARA VER MÁS



# SPACENETS

Actividades en tres dimensiones  
a gran altura

Desde que el arquitecto berlinés Conrad Roland inventase el concepto Spacenet en 1971, este no ha dejado de desarrollarse. Hoy en día, las redes Spacenet son, en todo el mundo, elementos expresivos y emblemáticos que inspiran a los niños a escalar para descubrir las alturas, así como desarrollar nuevas habilidades para la vida y alimentar la confianza en sí mismos. Muy pocos espacios de juego incitan a los niños a moverse en todas direcciones como lo hace la Spacenet. Es una aventura en un universo tridimensional que revela numerosas opciones de juego e interacción, como escalar, balancearse, deslizarse, saltar, botar, hacer equilibrios, relajarse y socializar. Las redes pueden dar cabida a una multitud de niños al mismo tiempo y su sola presencia cambia la dinámica del juego. Desde la Mini red, de 4 metros de altura, hasta la gigantesca red de cuatro mástiles, de más de 10 metros de altura y 22 metros de ancho, todos los modelos llevarán a los escaladores hasta la cima.

# HÉROES A LA CONQUISTA



## REDES DE UN MÁSTIL

COR30281 – COR34581

Son las redes Spacenet originales diseñadas por Conrad Roland. De los 3,8 m de la Mini red a los 13 m de la Super red. Todos los modelos de Spacenet tienen a valientes escaladores a alcanzar la cima.

Existe la posibilidad de añadir complementos como puentes, asientos de membrana y toboganes a todos los modelos de Spacenet. Le ofrecemos la solución óptima para cualquier tipo de necesidad.

SUPERVENTAS  
MUNDIAL

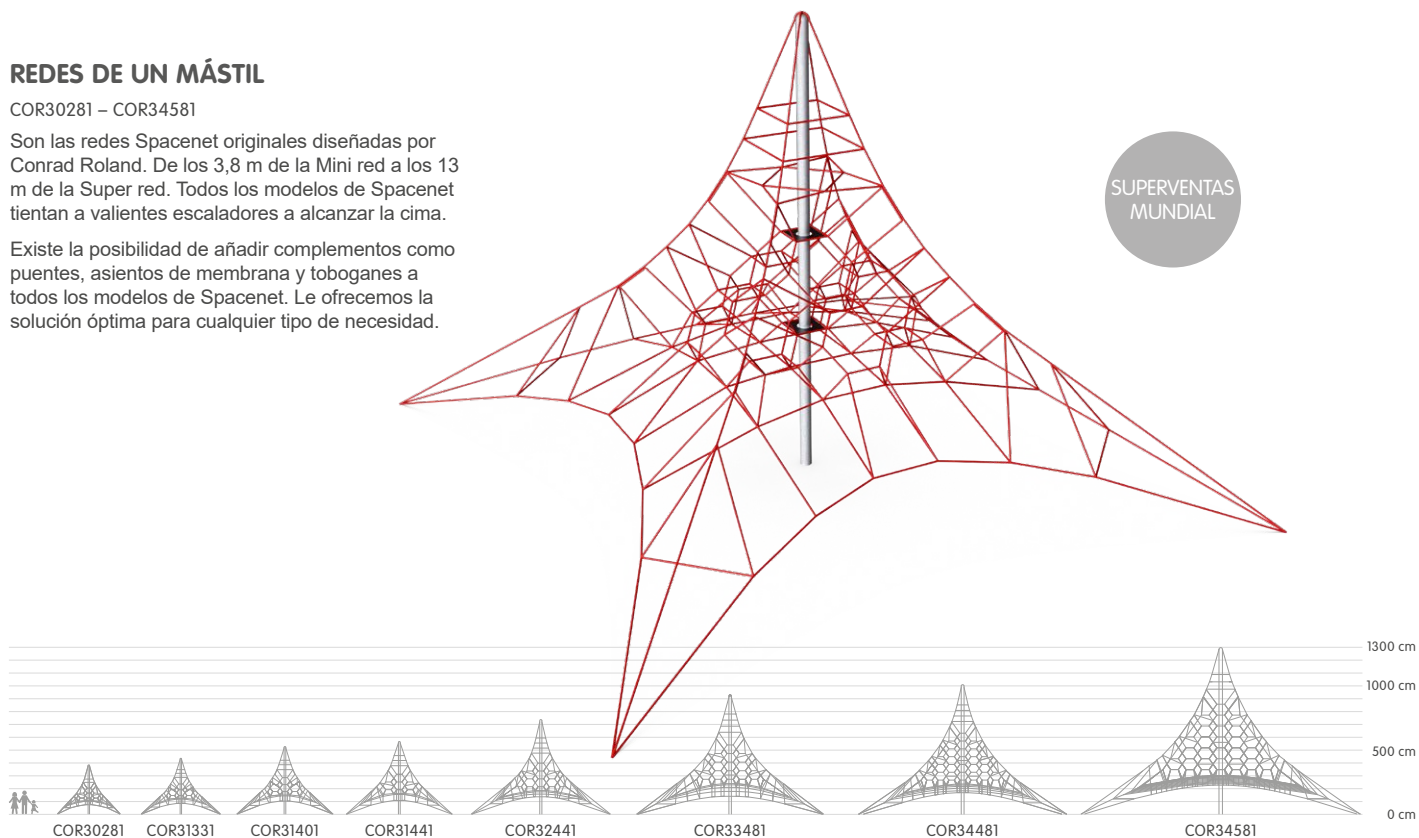

### DATOS DEL PRODUCTO

Referencia del producto	Nombre del producto	Grupo de edad (años)	Longitud de la cuerda (m)	Diámetro de la cuerda (mm)	Altura de caída (cm)	Altura total (cm)	Superficie en el suelo (m <sup>2</sup> )	Área de seguridad (m <sup>2</sup> )	Cotas área de seguridad (cm x cm)	Excavación / Hormigón (m <sup>3</sup> )
COR30281	Mini red	3+	172	19/21	120	393	25	60	840 x 840	4,6/3,3
COR30301	Mini red ancha	3+	189	19/21	120	393	36	70	925 x 925	4,6/3,3
COR31331	Red mediana	3+	196	19/21	135	453	44	77	982 x 982	6,6/4,6
COR31401	Macro red	5+	237	22/23	170	535	64	97	1.116 x 1.116	6,6/4,6
COR31441	Red pequeña	5+	278	22/23	185	589	79	113	1.208 x 1.208	7/4,9
COR32441	Red grande	5+	461	22/23	215	751	121	157	1.448 x 1.448	11,5/8,1
COR33481	Red gigante	8+	735	22/23/24	260	942	225	246	1.841 x 1.841	23,1/16,2
COR34481	Super red 48	8+	1341	22/23	300	1.124	344	344	2.226 x 2.226	38,8/27,2
COR34581	Super red 58	8+	2035	22/23	300	1300	502	475	2.625 x 2.625	50,6/35,4

EL TIEMPO LIBRE  
ES PARA JUGAR



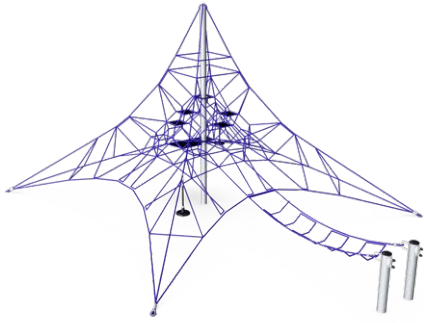

### MINI RED + PUENTE

COR10110

Incluye columpios de péndulo, asientos de membrana y puente oscilante.

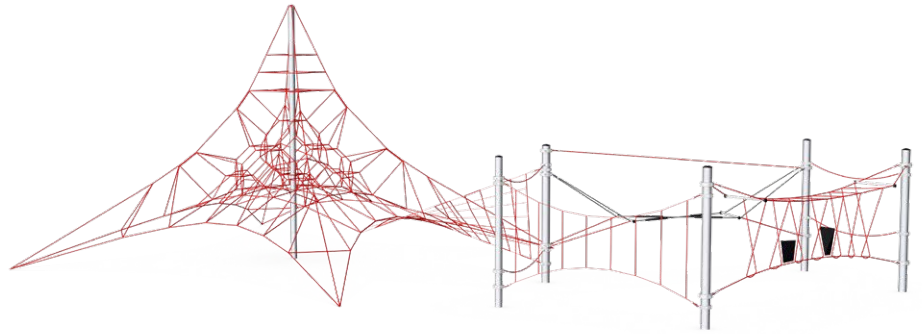

### MINI RED + AGILITY

COR10270

Incluye columpios de péndulo y estructura agility.



### MACRO RED + TOBOGÁN

COR10290

Incluye columpios de péndulo, asientos de membrana y tobogán de acero inoxidable.

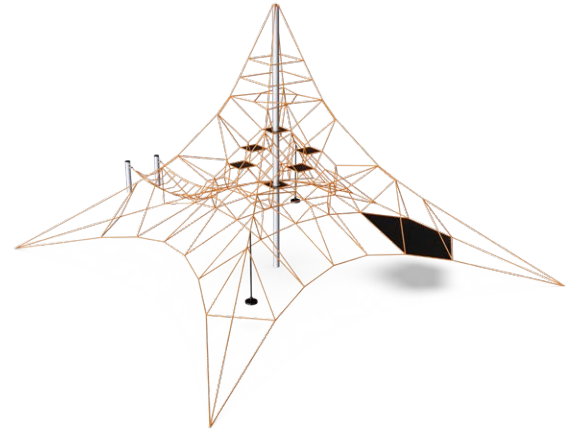

### RED PEQUEÑA + MEMBRANA ELÁSTICA

COR10120

Incluye columpios de péndulo, asientos de membrana, puente oscilante y membrana elástica de cinco lados.

## DATOS DEL PRODUCTO

Referencia del producto	Nombre del producto	Grupo de edad (años)	Longitud de la cuerda (m)	Diámetro de la cuerda (mm)	Altura de caída (cm)	Altura total (cm)	Superficie en el suelo (m <sup>2</sup> )	Área de seguridad (m <sup>2</sup> )	Cotas área de seguridad (cm x cm)	Excavación /Hormigón (m <sup>3</sup> )
COR10110	Mini red + Puente	3+	201	19/21/22	120	385	48	79	1.105 x 925	6,4/4,5
COR10120	Red pequeña + Membrana elástica	5+	297	22/23	185	580	99	127	1.418 x 1.208	8,8/6,2
COR10270	Mini red + Agility	5+	428	19/21/22/23	285	580	162	213	2.193 x 1.253	16,0/11
COR10290	Macro red + Tobogán	5+	270	22/23	200	535	116	120	1.651 x 1.116	9,0/6,3





## REDES DE DOS MÁSTILES

COR30302 – COR32442

En parques con más espacio disponible, una solución Spacenet de dos mástiles puede resultar perfecta.

Los puentes hacen que sea posible trepar de mástil a mástil, creando un espacio cargado de emoción que favorece la interacción entre grupos de niños.

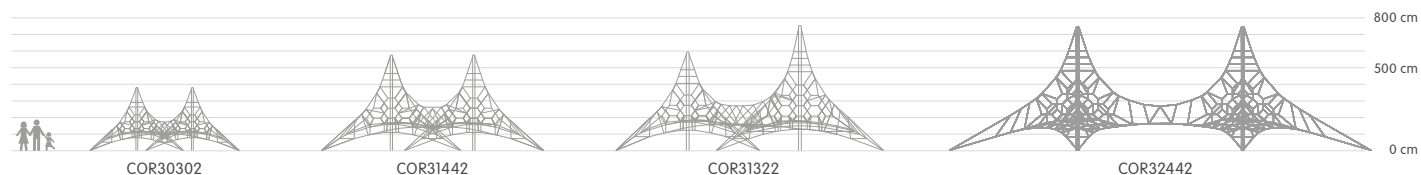
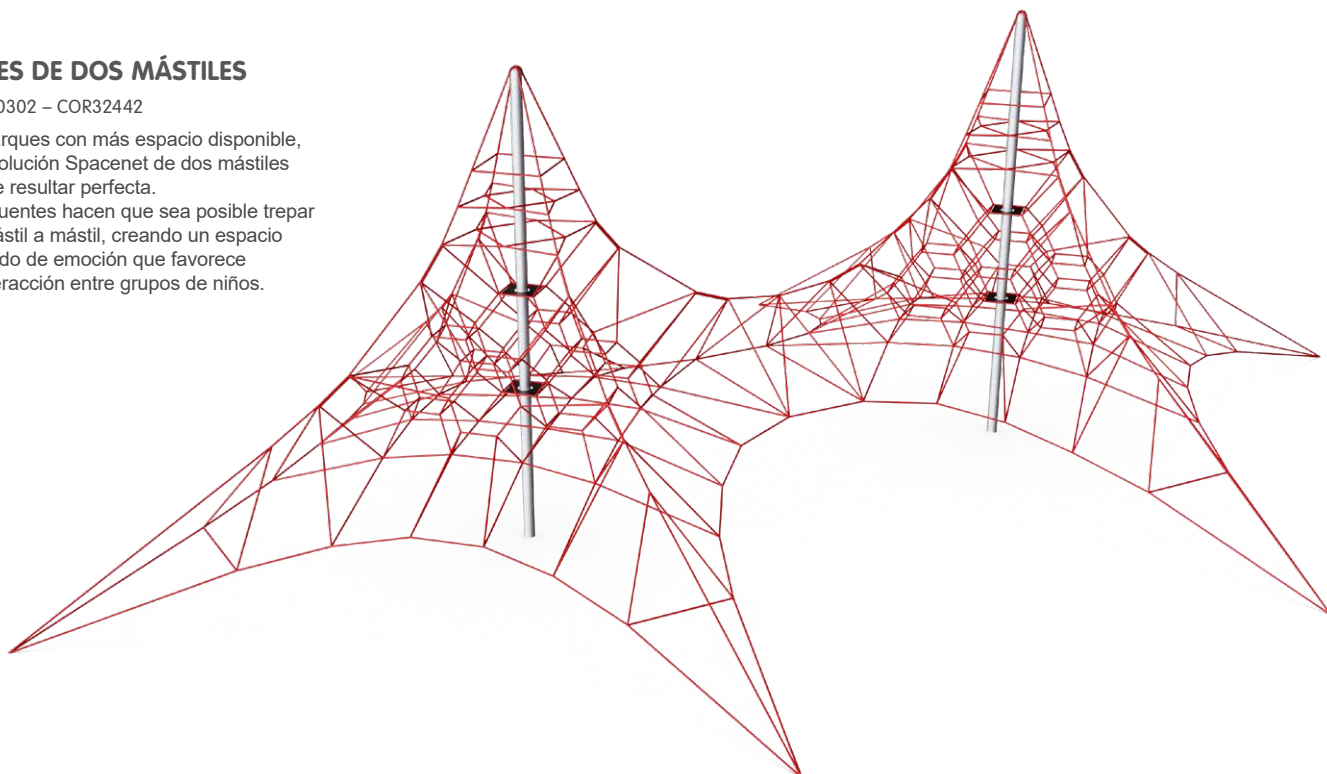

### DATOS DEL PRODUCTO

Referencia del producto	Nombre del producto	Grupo de edad (años)	Longitud de la cuerda (m)	Diámetro de la cuerda (mm)	Altura de caída (cm)	Altura total (cm)	Superficie en el suelo (m <sup>2</sup> )	Área de seguridad (m <sup>2</sup> )	Cotas área de seguridad (cm x cm)	Excavación /Hormigón (m <sup>3</sup> )
COR30302	Red de dos mástiles S	3+	363	19/21	120	393	112	116	1.666 x 1.166	8,5/5,9
COR31322	Red de dos mástiles L	5+	730	22/23	215	751	335	232	2.625 x 1.776	16,3/11,4
COR31442	Red de dos mástiles M	5+	536	22/23	185	589	249	194	2.296 x 1.566	13,7/9,1
COR32442	Red de dos mástiles XL	5+	856	22/23	215	751	418	286	2.960 x 1.956	18,1/12,7

# TORRES DE ARENA PARA ESCALAR



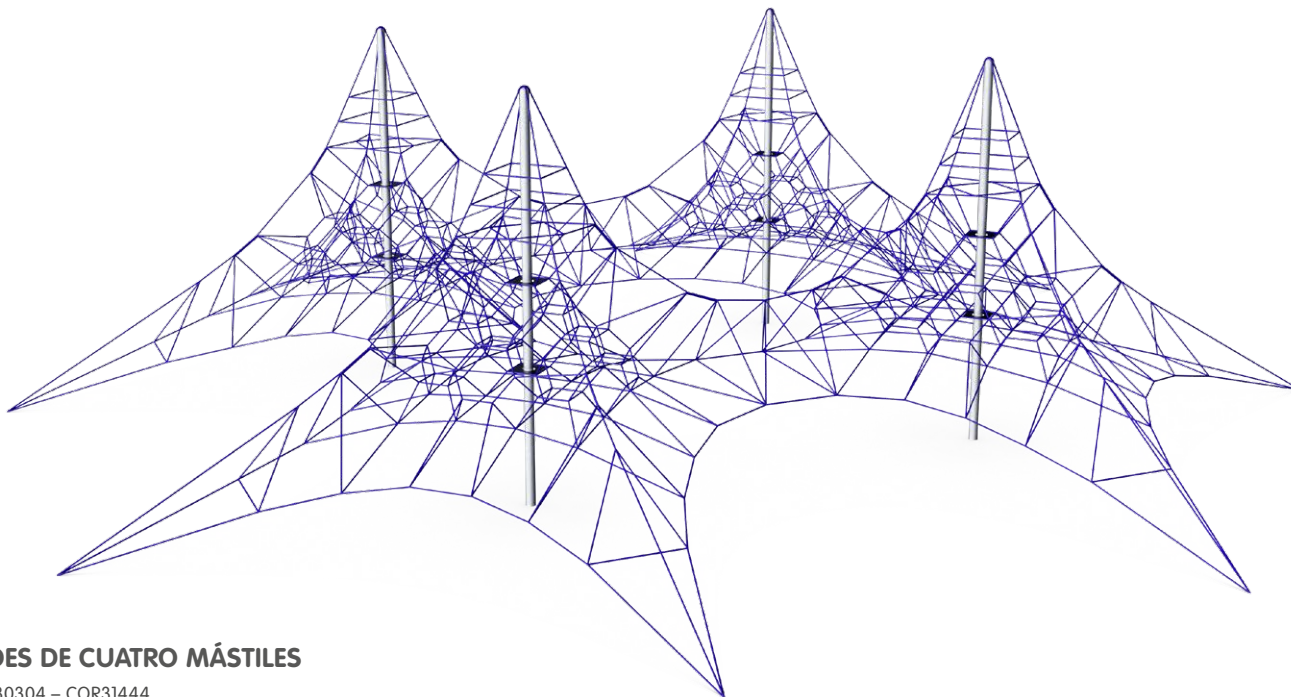

## REDES DE CUATRO MÁSTILES

COR30304 – COR31444

Las enormes redes de cuatro mástiles son perfectas para lugares muy transitados. Es un hecho de la vida urbana que los parques infantiles a menudo son frecuentados por muchos niños al mismo tiempo. Las redes grandes ofrecen múltiples opciones para escalar, jugar y columpiarse, y cuentan con lugares de descanso para tomarse un respiro dentro de la densa estructura de red.

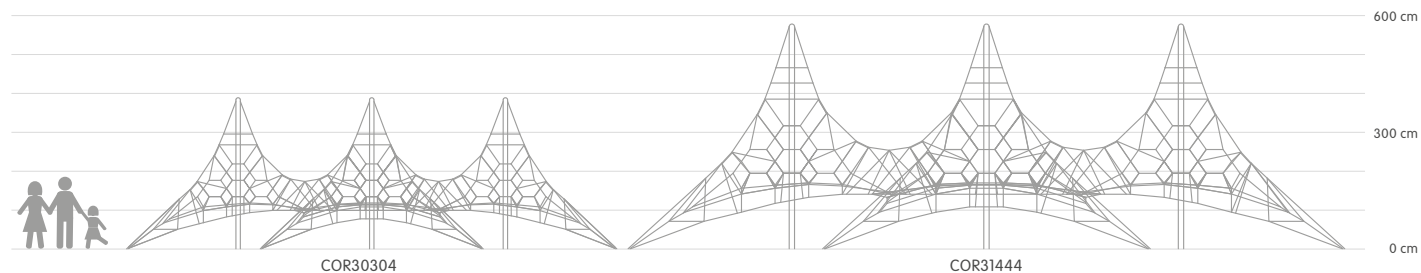

### DATOS DEL PRODUCTO

Referencia del producto	Nombre del producto	Grupo de edad (años)	Longitud de la cuerda (m)	Diámetro de la cuerda (mm)	Altura de caída (cm)	Altura total (cm)	Superficie en el suelo (m <sup>2</sup> )	Área de seguridad (m <sup>2</sup> )	Cotas área de seguridad (cm x cm)	Excavación / Hormigón (m <sup>3</sup> )
COR30304	Red de cuatro mástiles, 3,9 m	3+	696	19/21	120	393	177	186	1.611 x 1.611	12,2/8,5
COR31444	Red de cuatro mástiles, 5,8 m	5+	1020	22/23	185	589	392	327	2.219 x 2.219	19,8/13,0



¡EL PRIMERO EN  
LLEGAR ARRIBA GANA!

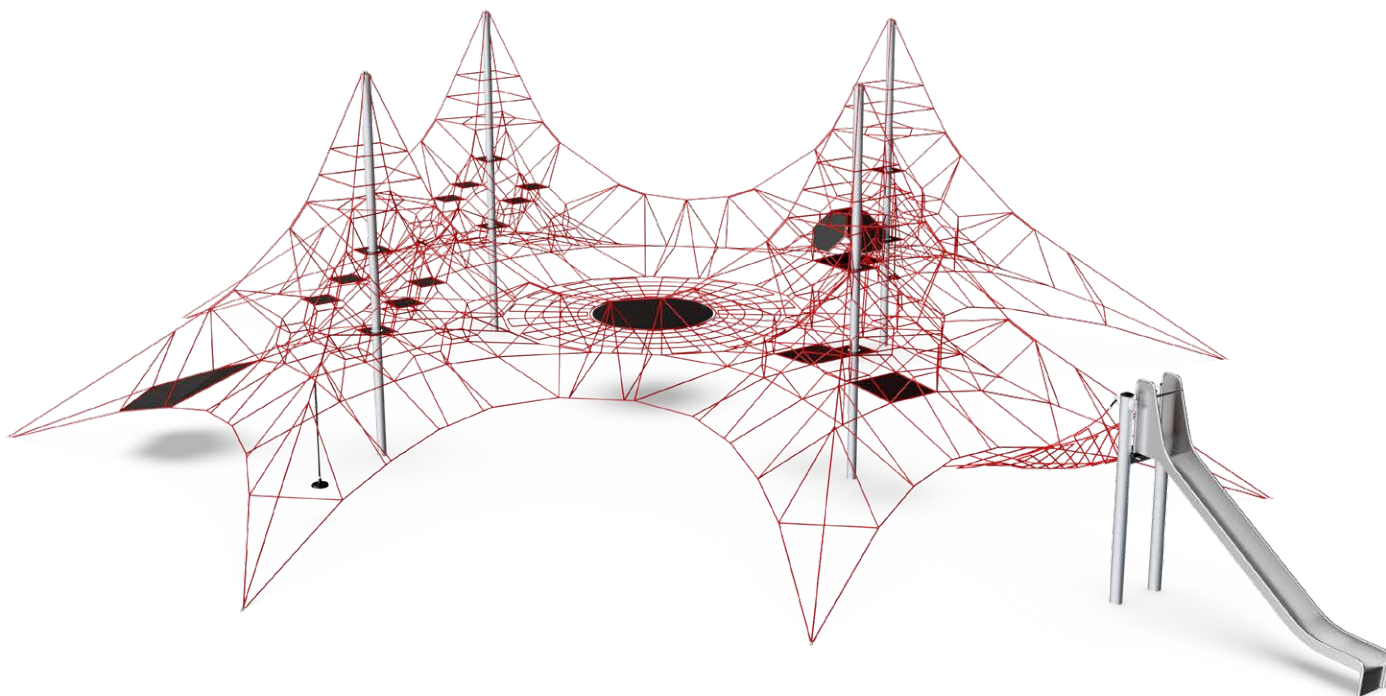

## RED DE CUATRO MÁSTILES + MEMBRANA ELÁSTICA

COR10420

En su interior, entre los cuatro mástiles, se encuentra una membrana elástica rodeada por una red. Toda una estrella en las áreas de juego.

### DATOS DEL PRODUCTO

Referencia del producto	Nombre del producto	Grupo de edad (años)	Longitud de la cuerda (m)	Diámetro de la cuerda (mm)	Altura de caída (cm)	Altura total (cm)	Superficie en el suelo (m <sup>2</sup> )	Área de seguridad (m <sup>2</sup> )	Cotas área de seguridad (cm x cm)	Excavación /Hormigón (m <sup>3</sup> )
COR10420	Red de cuatro mástiles + Membrana elástica	5+	1160	22/23	200	580	215	349	2.739 x 2.219	22,0/4,5



## REDES DE EJERCICIO

COR39301 – COR39501

Las redes de ejercicio se pueden utilizar para hacer emocionantes competiciones: ¡el que primero llegue a la bola amarilla gana la carrera! ¿Será la pared de membrana la forma más rápida de escalar? ¡Habrà que comprobarlo!

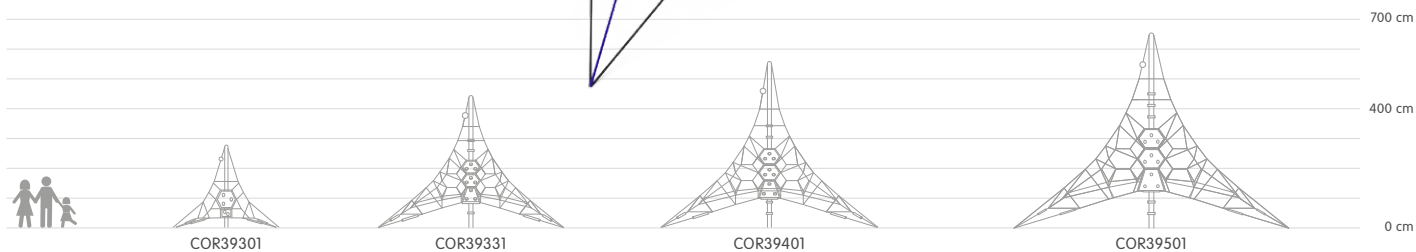
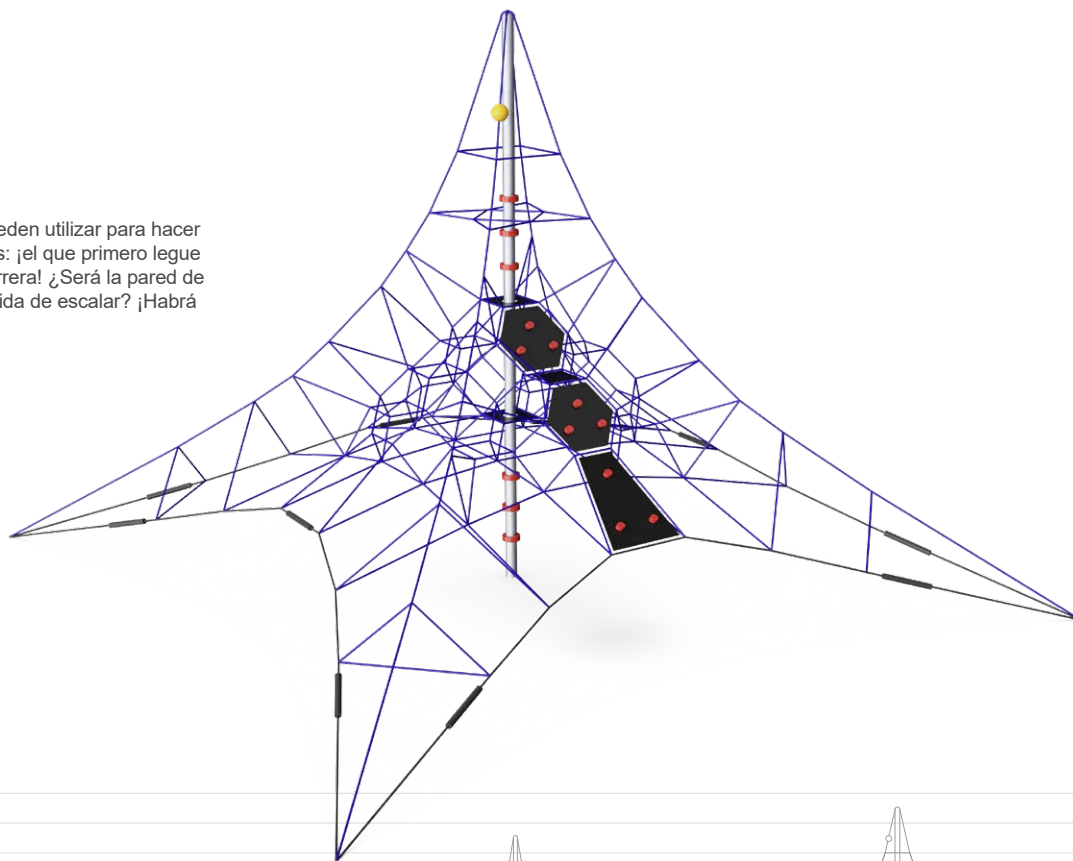

### DATOS DEL PRODUCTO

Referencia del producto	Nombre del producto	Grupo de edad (años)	Longitud de la cuerda (m)	Diámetro de la cuerda (mm)	Altura de caída (cm)	Altura total (cm)	Superficie en el suelo (m <sup>2</sup> )	Área de seguridad (m <sup>2</sup> )	Cotas área de seguridad (cm x cm)	Excavación /Hormigón (m <sup>3</sup> )
COR39301	Red de ejercicio S	3+	62	19/21	100	280	13	41	699 x 699	3,2/2,2
COR39331	Red de ejercicio M	3+	190	19/21	180	445	41	77	982 x 982	6,6/4,6
COR39401	Red de ejercicio L	5+	242	22/23	195	589	59	98	1.116 x 1.116	7/4,9
COR39501	Red de ejercicio XL	8+	295	22/23	250	684	93	131	1.314 x 1.314	9,4/6,6



DIVERSIÓN TAMBIÉN  
PARA LOS MÁS  
PEQUEÑOS



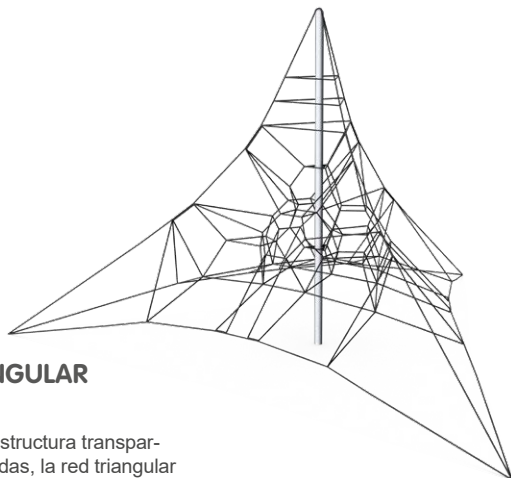

## RED TRIANGULAR

COR37441

Debido a su estructura transparente con cuerdas, la red triangular parece más estrecha y más alta. Los niños más mayores aprecian la libertad de movimientos que ofrecen las redes ligeras y abiertas.

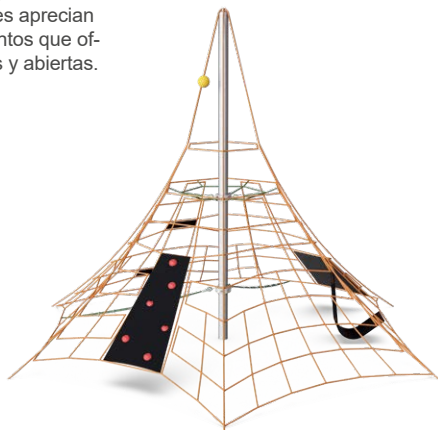

## EMERALD

COR20700

Los escaladores más pequeños se lo pasarán en grande trepando por la red Emerald gracias a sus cuerdas más estrechas con 16 mm de diámetro y a la accesibilidad que ofrece a los más jóvenes.

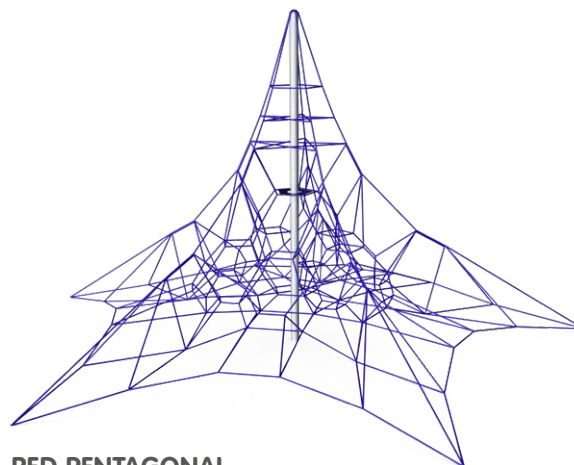

## RED PENTAGONAL

COR35441

Su diseño pentagonal crea formas atractivas como si de un caleidoscopio se tratase.

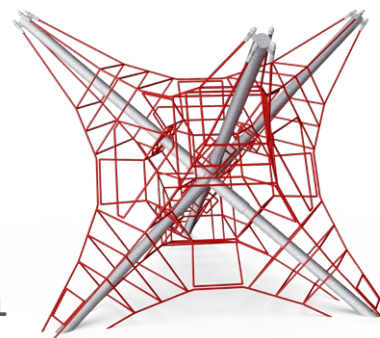

## RED OCTOGONAL EN ESTRELLA

COR41400

La red octogonal en estrella es todo un punto de referencia en los parques infantiles que destaca por su belleza y sus atractivas formas.

### DATOS DEL PRODUCTO

Referencia del producto	Nombre del producto	Grupo de edad (años)	Longitud de la cuerda (m)	Diámetro de la cuerda (mm)	Altura de caída (cm)	Altura total (cm)	Superficie en el suelo (m <sup>2</sup> )	Área de seguridad (m <sup>2</sup> )	Cotas área de seguridad (cm x cm)	Excavación /Hormigón (m <sup>3</sup> )
COR37441	Red triangular	5+	212	22/23	235	580	87	92	1.329 x 1.194	4,6/3,2
COR35441	Red pentagonal	5+	279	22/23	180	544	83	101	1.276 x 1.230	8,5/6
COR20700	Emerald	3+	168	16	200	390	29	54	875 x 798	4,8/3,4
COR41400	Red octogonal en estrella	3+	148	19/21	280	280	17	56	904 x 853	0,6/0,4

# LA ESTRELLA DEL ÁREA DE JUEGOS



## REDES HEXAGONALES

COR36331 – COR36501

La versión hexagonal de la Spacenet es igual de versátil y tiene la ventaja de que su forma geométrica contiene una zona de juego más amplia en el interior. La amplia abertura situada debajo de la membrana del mástil en el centro de la red permite que los niños se deslicen por el mástil hacia abajo atravesando la red de malla.

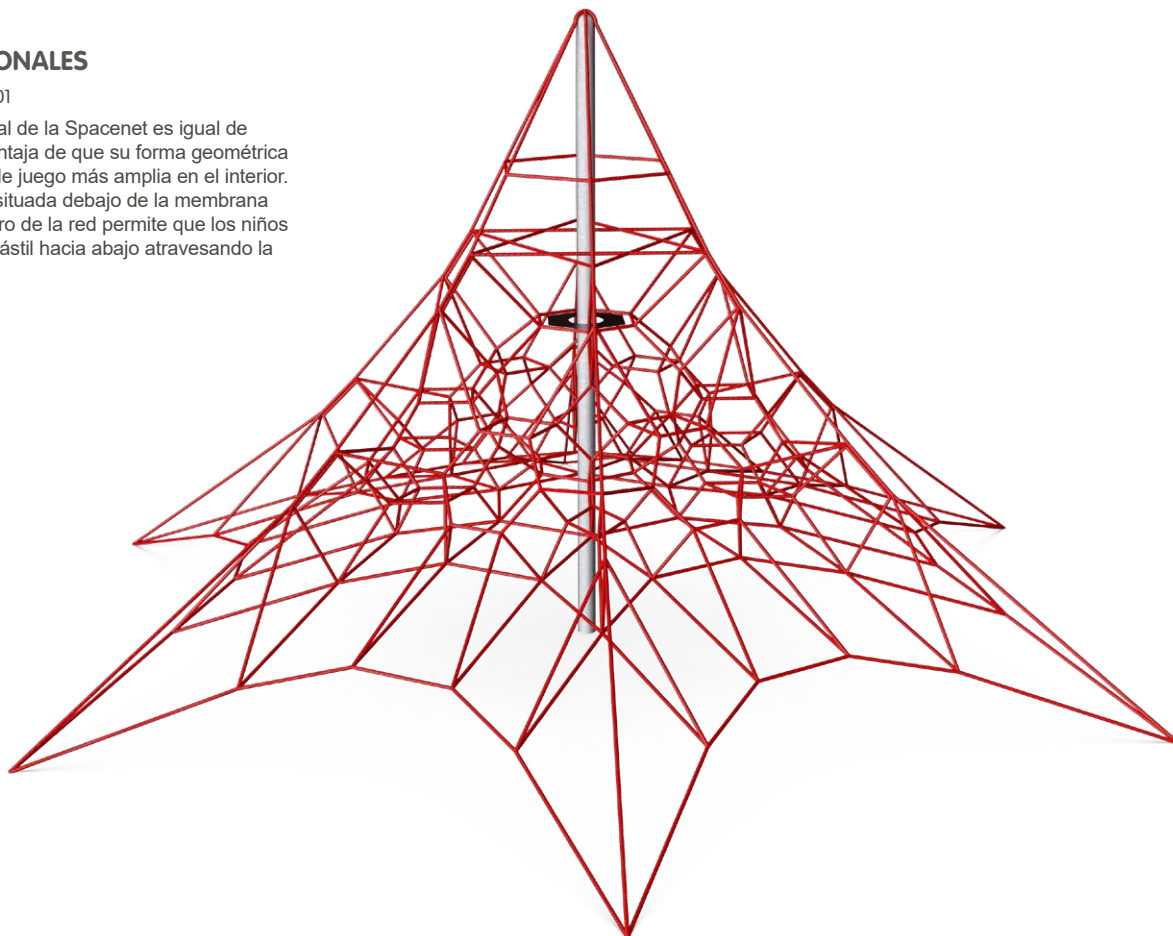

### DATOS DEL PRODUCTO

Referencia del producto	Nombre del producto	Grupo de edad (años)	Longitud de la cuerda (m)	Diámetro de la cuerda (mm)	Altura de caída (cm)	Altura total (cm)	Superficie en el suelo (m <sup>2</sup> )	Área de seguridad (m <sup>2</sup> )	Cotas área de seguridad (cm x cm)	Excavación / Hormigón (m <sup>2</sup> )
COR36331	Redes hexagonales pequeñas	3+	246	19/21	100	385	60	71	1.066 x 966	7/4,9
COR36501	Redes hexagonales grandes	5+	366	22/23	165	589	107	119	1.426 x 1.278	10/7,0

# DOS REDES SIMÉTRICAS



## REDES OCTOGONALES

COR41421 – COR43481

Las imágenes en espejo siempre resultan mágicas. Nos referimos tanto a la magia de los magos como a la de las redes octogonales de juego Corocord. Este fascinante equipo de juego con cuerdas ha sido diseñado enfrentando dos redes Spacenet por su base, creando así en una solución doblemente ingeniosa.

El extremo superior de la estructura de filigrana del Spacenet se eleva hacia el cielo mientras que el extremo inferior desaparece misteriosamente bajo tierra. En el corazón de las redes octogonales se encuentra un gran número de octaedros divididos que invitan a los niños a escalar e inspiran grandes aventuras.

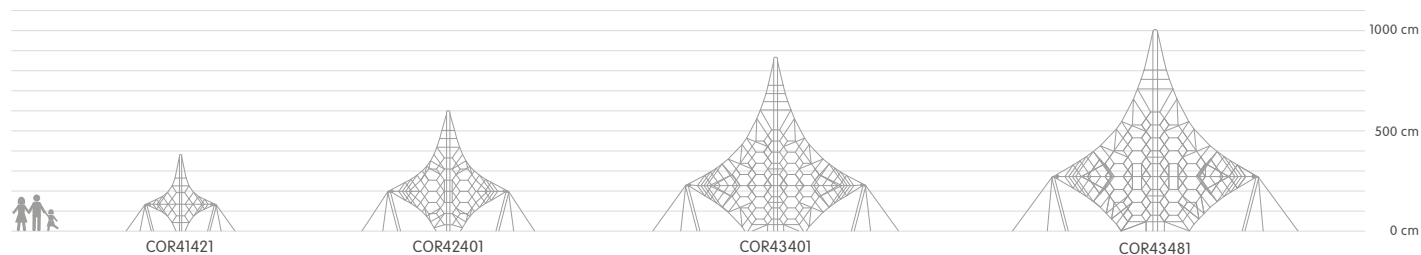
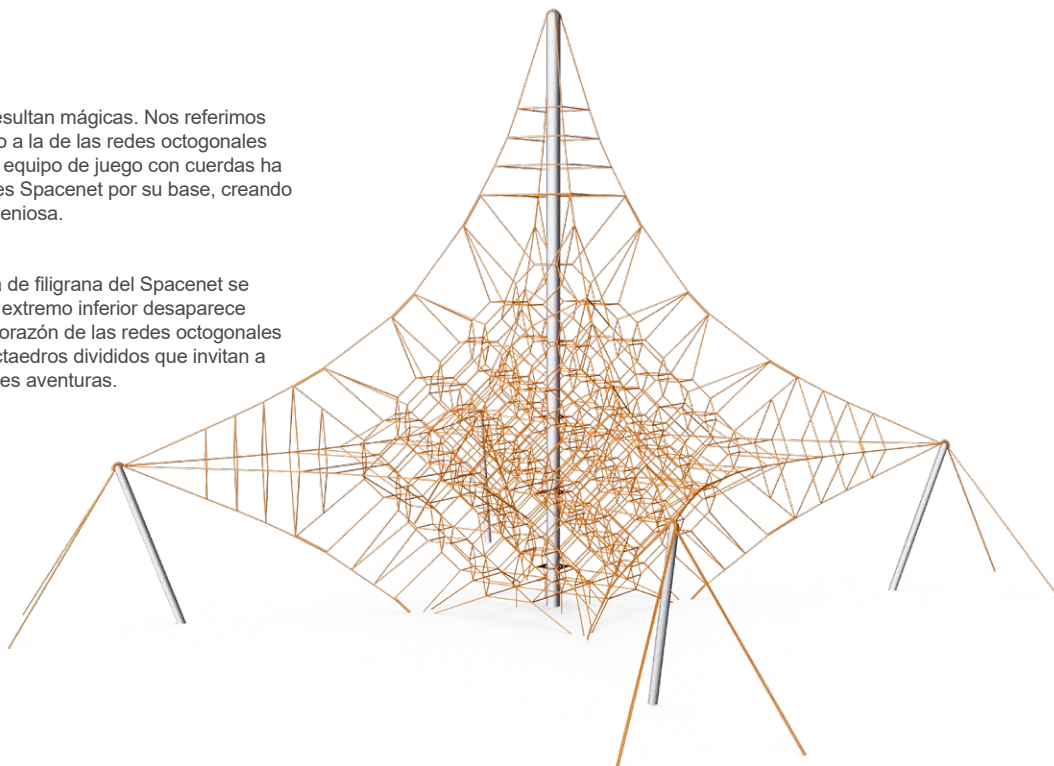

### DATOS DEL PRODUCTO

Referencia del producto	Nombre del producto	Grupo de edad (años)	Longitud de la cuerda (m)	Diámetro de la cuerda (mm)	Altura de caída (cm)	Altura total (cm)	Superficie en el suelo (m <sup>2</sup> )	Área de seguridad (m <sup>2</sup> )	Cotas área de seguridad (cm x cm)	Excavación /Hormigón (m <sup>3</sup> )
COR41421	Red octogonal S	3+	132	19/21	150	385	13	65	914 x 914	12/8,4
COR42401	Red octogonal M	5+	369	22/23	225	600	36	115	1.239 x 1.239	13,7/9,6
COR43401	Red octogonal L	5+	857	22/23/24	260	870	81	194	1.621 x 1.621	17,9/12,5
COR43481	Red octogonal XL	8+	1044	22/23/24	300	1045	235	255	1.883 x 1.883	40,6/28,4

# EQUILIBRIO DESDE ABAJO HASTA ARRIBA



## RED OCTOGONAL GRANDE + COMPLEMENTOS

COR10280

Incluye puente con cuerda tipo coco, tobogán de acero inoxidable, asientos de membrana, puente oscilante y accesos por red de escalada.

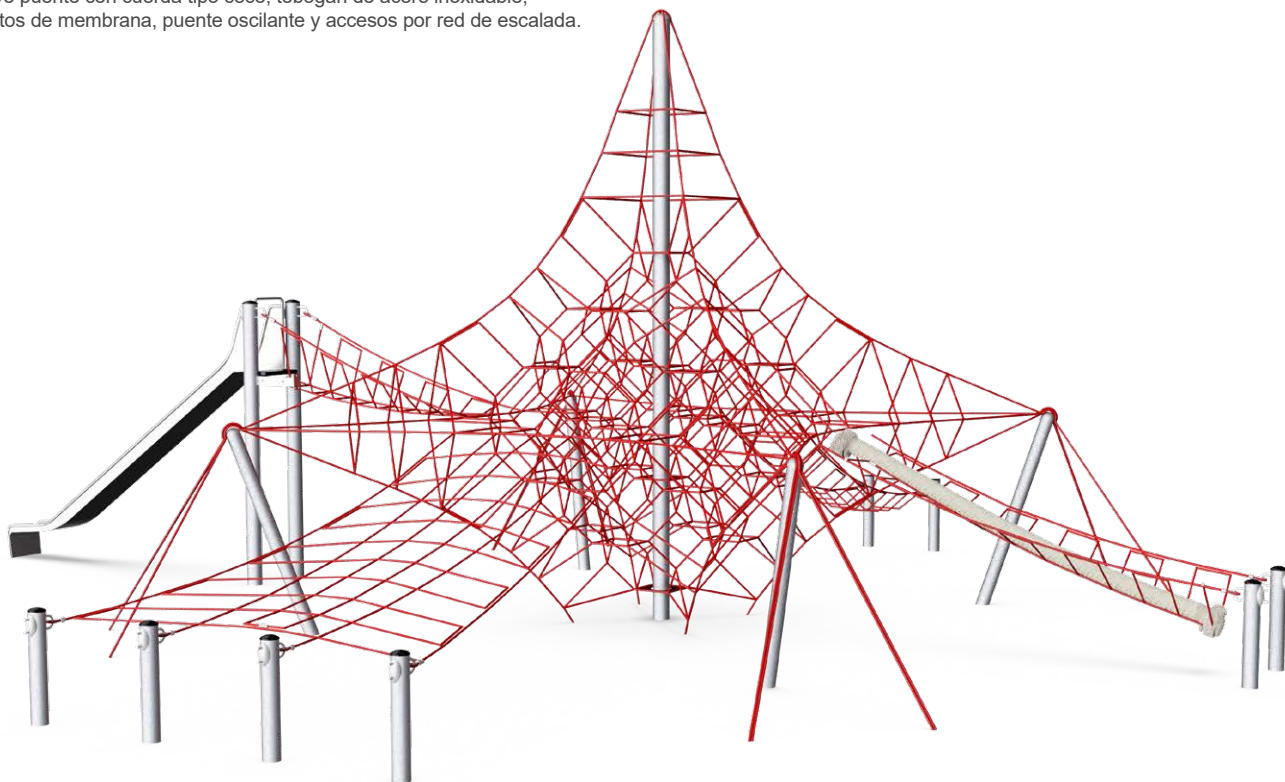

### DATOS DEL PRODUCTO

Referencia del producto	Nombre del producto	Grupo de edad (años)	Longitud de la cuerda (m)	Diámetro de la cuerda (mm)	Altura de caída (cm)	Altura total (cm)	Superficie en el suelo (m <sup>2</sup> )	Área de seguridad (m <sup>2</sup> )	Cotas área de seguridad (cm x cm)	Excavación /Hormigón (m <sup>3</sup> )
COR10280	Red octogonal grande + complementos	5+	508	19/22/23	240	600	199	180	1.892 x 1.588	37,6/26,3

PÁSALO EN GRANDE  
CON TUS AMIGOS





## REDES OCTOGONALES DE DOS MÁSTILES

COR41422 – COR42432

Las redes octogonales de dos mástiles ofrecen una amplia variedad de actividades: escalada, paso por escalera horizontal, gimnasia en barra e incluso pruebas de gravedad cabeza abajo. Los asientos pequeños situados alrededor del mástil se pueden utilizar para tomarse un respiro.

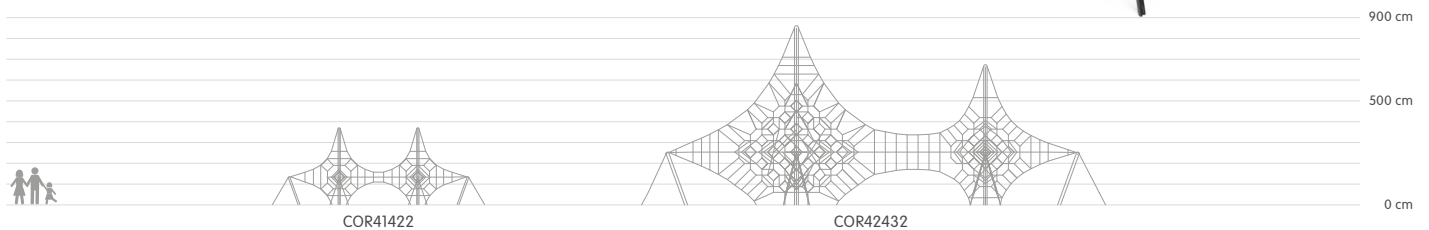
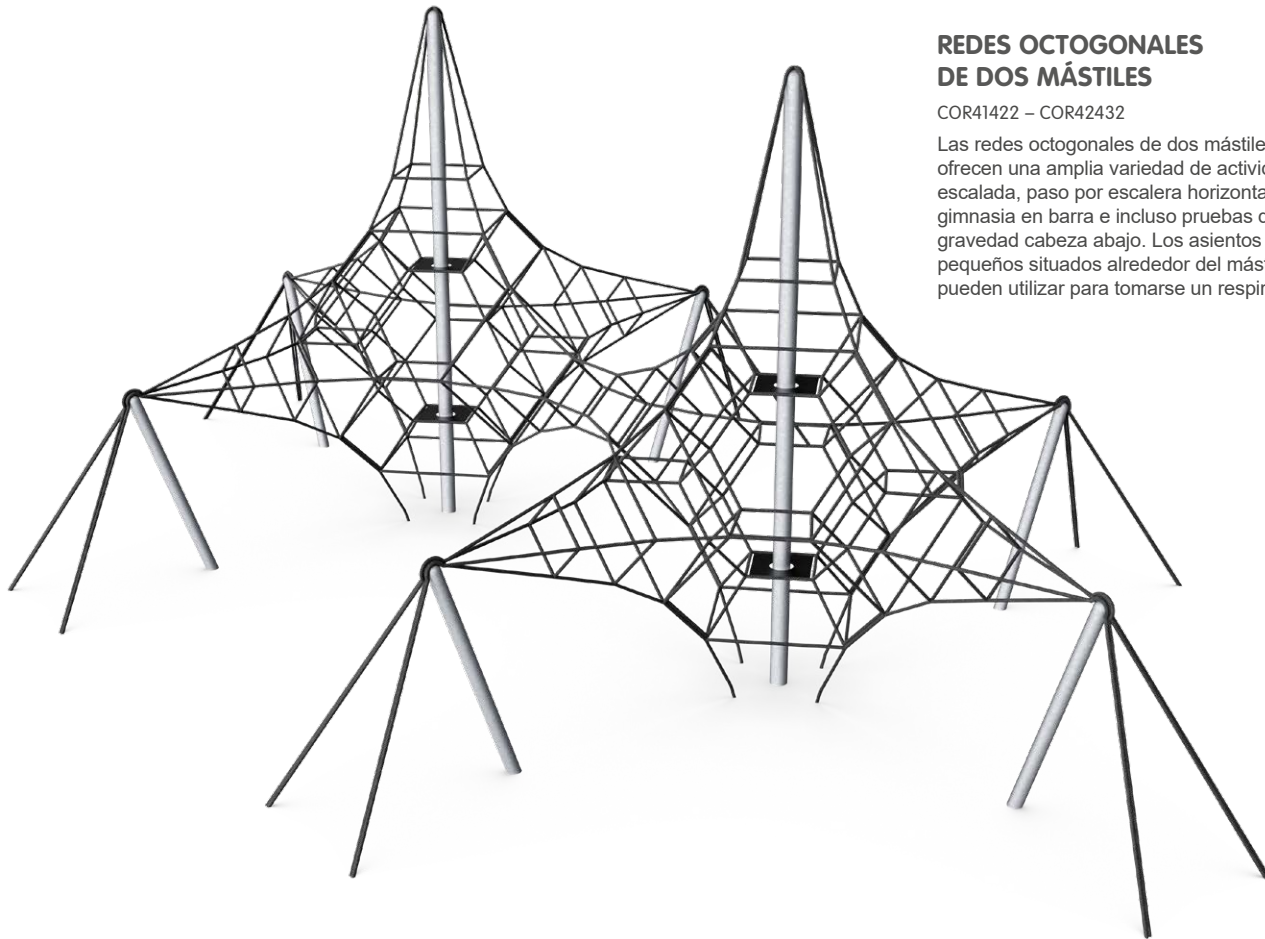

### DATOS DEL PRODUCTO

Referencia del producto	Nombre del producto	Grupo de edad (años)	Longitud de la cuerda (m)	Diámetro de la cuerda (mm)	Altura de caída (cm)	Altura total (cm)	Superficie en el suelo (m <sup>2</sup> )	Área de seguridad (m <sup>2</sup> )	Cotas área de seguridad (cm x cm)	Excavación /Hormigón (m <sup>2</sup> )
COR41422	Red octogonal con dos mástiles, 3,9 m	3+	251	19/21	150	385	74	105	1.440 x 1.040	18,3/12,8
COR42432	Red octogonal con dos mástiles, 8,7 m	5+	1251	22/23/24	280	870	351	290	2.660 x 1.890	27,7/19,4

# SALTOS DE ALEGRÍA



## RED OCTOGONAL DE CUATRO MÁSTILES Y MEMBRANA ELÁSTICA

COR10310

Ideal para niños de preescolar y guardería. Además de un acceso fácil, ofrece una zona de juego multifunción donde los niños pueden divertirse de muchas formas. La membrana elástica situada en el centro es muy popular, y se puede utilizar como zona de saltos o para descansar.

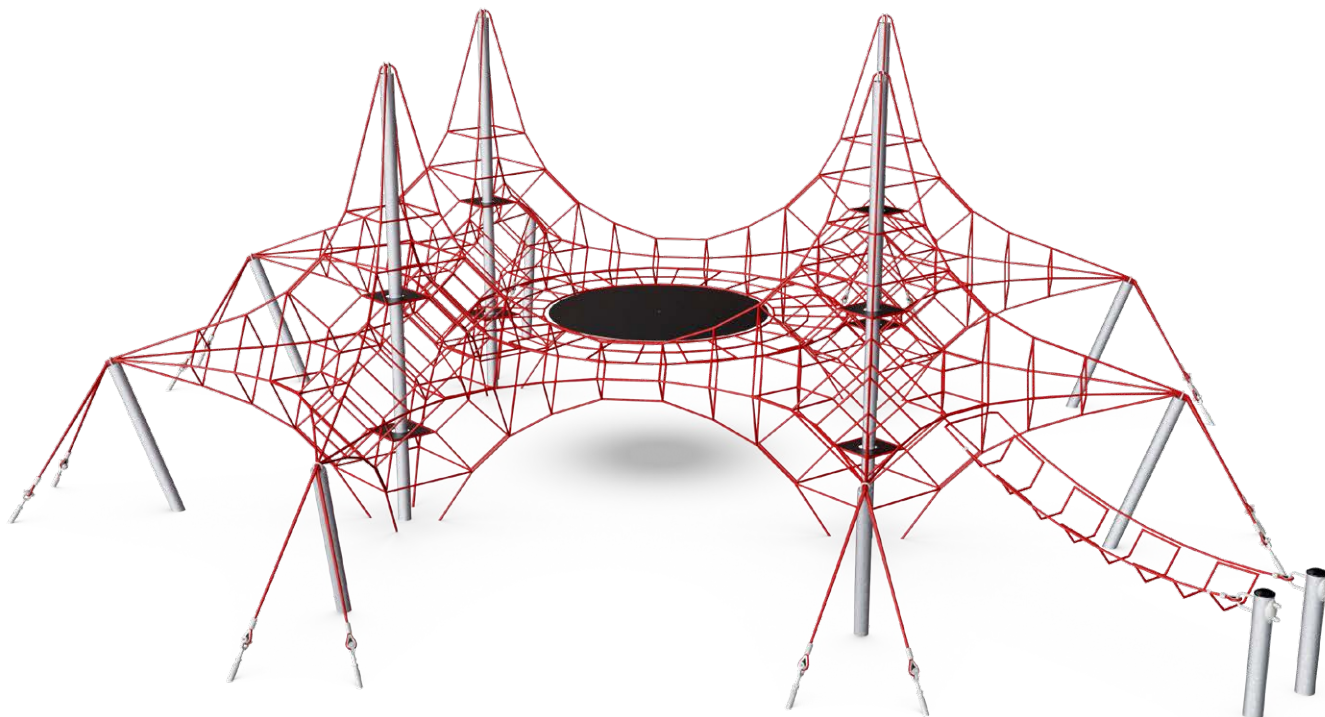

### DATOS DEL PRODUCTO

Referencia del producto	Nombre del producto	Grupo de edad (años)	Longitud de la cuerda (m)	Diámetro de la cuerda (mm)	Altura de caída (cm)	Altura total (cm)	Superficie en el suelo (m <sup>2</sup> )	Área de seguridad (m <sup>2</sup> )	Cotas área de seguridad (cm x cm)	Excavación /Hormigón (m <sup>3</sup> )
COR41424	Red octogonal de cuatro mástiles	3+	469	19/21	150	385	125	162	1.480 x 1.480	25,1/17,6
COR10310	Red octogonal de cuatro mástiles y membrana elástica	3+	549	19/21	150	385	125	168	1.597 x 1.480	26/18,2

BRINCAR SIN PARAR



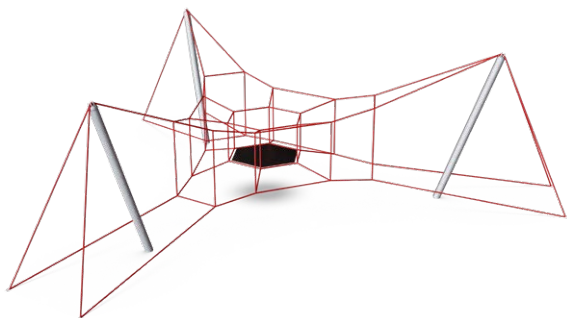

## ORION PEQUEÑO

COR51093

Incluso el miembro más pequeño de la familia plana de Spacenet resulta fascinante gracias a su gran membrana central. La estructura de cuerdas especial ofrece tramos adicionales de balanceo para practicar el equilibrio.

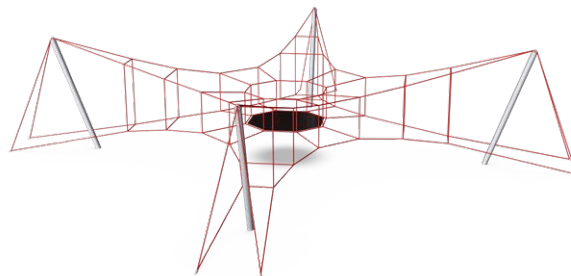

## ORION GRANDE

COR52124

El Orion grande invita a los niños a jugar con el equilibrio y divertirse sin parar. La membrana central sirve como red elástica o como punto de encuentro.

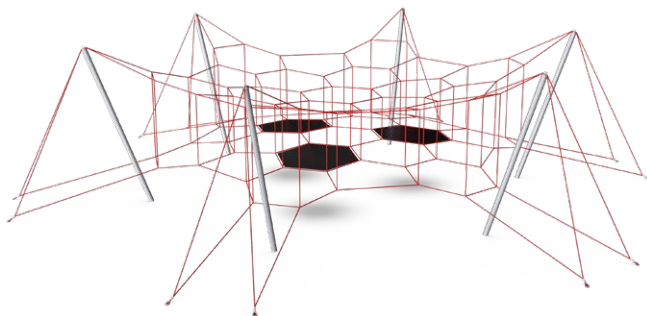

## ORION GIGANTE

COR53156

Las tres membranas son la clave del extraordinario atractivo del Orion gigante. Su estructura en forma de panel resulta perfecta para divertirse y desafiar a los amigos jugando al «pilla pilla».

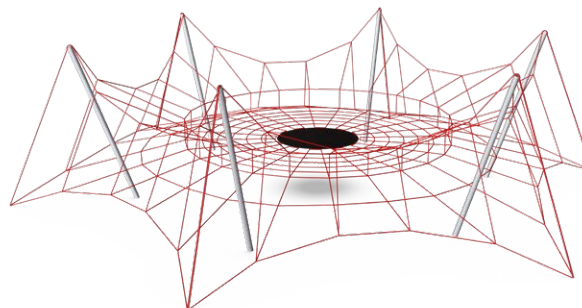

## EURYTHMOS

COR54156

La estructura de cuerdas espaciosa y firme aporta un alto grado de elasticidad a la membrana circular. La atractiva estructura de cuerdas representa un gran estímulo para llevar a cabo emocionantes juegos de saltos incluso si hay pocos niños.

### DATOS DEL PRODUCTO

Referencia del producto	Nombre del producto	Grupo de edad (años)	Longitud de la cuerda (m)	Diámetro de la cuerda (mm)	Altura de caída (cm)	Altura total (cm)	Superficie en el suelo (m <sup>2</sup> )	Área de seguridad (m <sup>2</sup> )	Cotas área de seguridad (cm x cm)	Excavación /Hormigón (m <sup>3</sup> )
COR51093	Orion Pequeño	5+	97	19/21	245	245	64	69	1.183 x 1.067	6,6/4,6
COR52124	Orion Grande	5+	166	19/21	240	247	88	123	1.219 x 1.219	8,7/6,1
COR53156	Orion Gigante	8+	308	22/23	300	356	212	238	1.800 x 1.700	26/18,2
COR54156	Eurythmos	8+	460	22/23	300	350	170	200	1.700 x 1.550	11,6/8,1

# FLEXIBILIDAD

## Configuración de soluciones Spacenet

Con extensiones dinámicas como toboganes, superficies de membrana y puentes, las soluciones Spacenet pueden ser de lo más variadas. Agregar más redes de balanceo, asientos y casas crea espacios armoniosos para los momentos en los que hay que tomarse un merecido descanso.

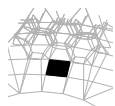

### 7100: ASIENTOS PEQUEÑOS

Asiento de membrana de caucho. Medidas desde 20 x 20 hasta 50 x 50 cm (dependiendo del tamaño de la malla de la estructura principal). Disponible en cinco colores.



### 7500: MEMBRANAS ELÁSTICAS CON CINCO LADOS

Membrana de caucho pentagonal en diferentes tamaños (según el tamaño de la malla de la estructura principal).



### 7010: ASIENTOS DE PÉNDULO CON SUSPENSIÓN

Asiento de caucho giratorio tipo péndulo. Suspendido de una cuerda estable de 28 mm de diámetro. Longitudes: 0,70, 1,00 y 1,40 m.

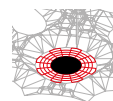

### 7600: MEMBRANA CENTRAL CIRCULAR

Membrana circular de 2,00 a 2,40 m de diámetro. Reforzada con capas de tejido.

ELIJA EL COLOR DE LA CUERDA



Ocho colores disponibles.  
Ver páginas 12-13.

ELIJA EL COLOR DEL POSTE



14 colores disponibles.  
Ver páginas 12-13.

ELIJA EL COLOR  
DE LA MEMBRANA



Cinco colores disponibles.  
Ver páginas 12-13.

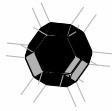

7300: CASAS/  
7400: MEDIAS CASAS

Conjunto de membranas de caucho hexagonales y rectangulares que forman una o media cabaña en un nivel elevado. Disponible en cinco colores.

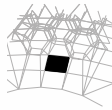

7200: ASIENTOS GRANDES

Asiento de membrana de caucho. Medidas desde 49 x 49 hasta 83 x 83 cm (dependiendo del tamaño de la malla de la estructura principal). Disponible en cinco colores.

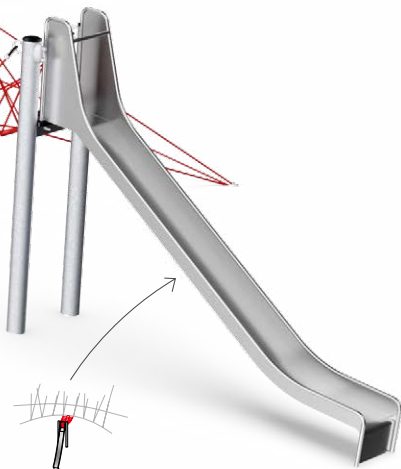

7030: TOBOGÁN ABIERTO DE ACERO INOXIDABLE CON RED DE CUERDAS DE CONEXIÓN

Tobogán abierto de acero inoxidable con puente de red de conexión y rejilla de sujeción. Altura a partir de 1,50 m, 2,00 m y 2,40 m

## Otros complementos para redes Spacenet

7020: REDES DE BALANCEO

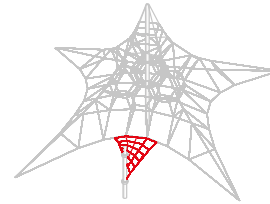
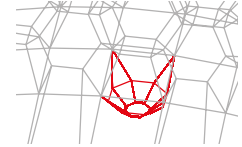

2525/2575: RED CUADRANGULAR CON DISEÑO RETORCIDO

7800: PUENTES OSCILANTES

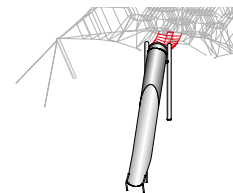
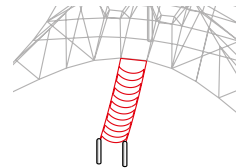

7040: TOBOGÁN TÚNEL DE ACERO INOXIDABLE CON RED DE CUERDAS DE CONEXIÓN

7650: EMBUDO DE ESCALADA

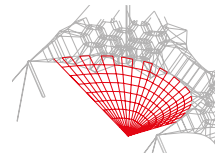

## Más información

Póngase en contacto con nosotros para más información acerca de nuestra amplia colección de artículos para configurar de forma individual y flexible las soluciones Corocord estándar.

Ten en cuenta que los precios y los plazos de entrega dependen de cada configuración específica.



ESCANEE  
PARA VER MÁS



# REDES AGILITY

¡Ponte en marcha!

Está científicamente probado que el desarrollo positivo del cerebro infantil requiere una estimulación compleja. Las redes Agility ofrecen una multitud de posibilidades para combinar cuerpo y mente y encontrar así soluciones en la jungla de cuerdas. Ese es el motivo por el que los módulos Corocord tienen el sello de calidad BAG<sup>1</sup>, que reconoce el alto nivel de estimulación para el desarrollo físico de los niños.

En la categoría de redes Agility, ofrecemos la más amplia gama de atracciones de red tridimensionales configuradas de forma que se adapten a cualquier lugar y presupuesto. Las tentadoras combinaciones agradan a niños y niñas de cualquier grupo de edad. Los más jóvenes permanecen en primer nivel, mientras que preadolescentes y adolescentes podrán sentir la emoción de alcanzar la parte superior de los módulos. Una colocación asimétrica de los módulos con complicados obstáculos incita a la imaginación y a la fantasía de los niños.

Las redes planas ofrecen lugares para relajarse y pasar el rato mientras observan y aprenden cómo otros completan el recorrido.

*1) Sociedad federal de Alemania para favorecer la postura del tren superior.*

¡EL SUELO  
ES DE LAVA!





### PACK AGILITY 13

COR10130

Incluye rampa de escalada con agarres y slalom de cuerda.



### PACK AGILITY 15

COR10150

Incluye barras altas, membrana triangular y hamaca de cuerdas.

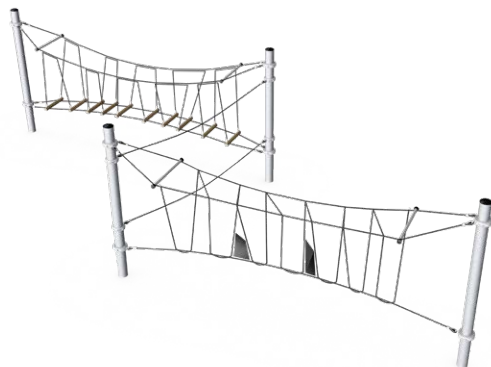

### PACK AGILITY 16

COR10160

Incluye puente oscilante y slalom de cuerda



### PACK AGILITY 17

COR10170

Incluye rampa de escalada con agarres, slalom de cuerdas, escalera cruzada y tornillo de cuerda.

## DATOS DEL PRODUCTO

Referencia del producto	Nombre del producto	Grupo de edad (años)	Longitud de la cuerda (m)	Diámetro de la cuerda (mm)	Altura de caída (cm)	Altura total (cm)	Superficie en el suelo (m <sup>2</sup> )	Área de seguridad (m <sup>2</sup> )	Cotas área de seguridad (cm x cm)	Excavación /Hormigón (m <sup>3</sup> )
COR10130	Pack Agility 13	5+	247	19/21	268	290	63	123	1.417 x 1.092	12,9/9
COR10150	Pack Agility 15	3+	88	19/21	170	190	40	63	932 x 947	10,6/7,4
COR10160	Pack Agility 16	5+	102	19/21	265	290	57	94	1.583 x 905	7,9/5,5
COR10170	Pack Agility 17	5+	243	19/21	265	290	201	211	2.801 x 1.323	20,1/14,1



AGILIDAD PARA LOS  
MÁS JÓVENES



### PACK AGILITY 18

COR10180

Incluye anillas de paso, puente elástico, asiento de doble péndulo, tornillo de cuerda y rampa de escalada con agarres.

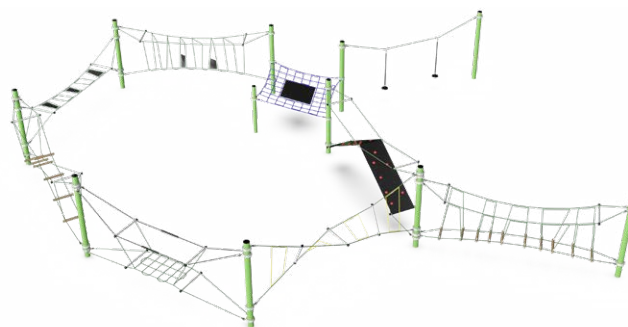

### PACK AGILITY 20: LA PRADERA

COR10200

Incluye puente oscilante, rampa de escalada, slalom de cuerda, escalera cruzada, tornillo de cuerda, alfombra voladora, asiento de doble péndulo y Trample Path.

Ver páginas 108-109.

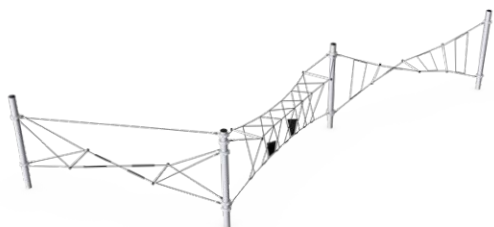

### PACK AGILITY 19

COR10190

Incluye balancín oscilante, slalom de cuerda y tornillo de cuerda.



### PACK AGILITY 21: EL FONDO MARINO

COR10210

Incluye rampa de escalada con agarres, slalom de cuerda, escalera cruzada y tornillo de cuerda.

### DATOS DEL PRODUCTO

Referencia del producto	Nombre del producto	Grupo de edad (años)	Longitud de la cuerda (m)	Diámetro de la cuerda (mm)	Altura de caída (cm)	Altura total (cm)	Superficie en el suelo (m <sup>2</sup> )	Área de seguridad (m <sup>2</sup> )	Cotas área de seguridad (cm x cm)	Excavación /Hormigón (m <sup>3</sup> )
COR10180	Pack Agility 18	5+	192	19/21	275	290	206	183	2.222 x 1.340	21,7/15,2
COR10190	Pack Agility 19	5+	82	19/21	285	290	69	104	2.005 x 902	8,4/5,9
COR10200	Pack Agility 20 La Pradera	5+	282	19/21	265	290	323	307	2.269 x 2.285	22,4/15,7
COR10210	Pack Agility 21 El fondo marino	5+	250	19/21	285	290	334	232	2.534 x 1.872	21/14,7



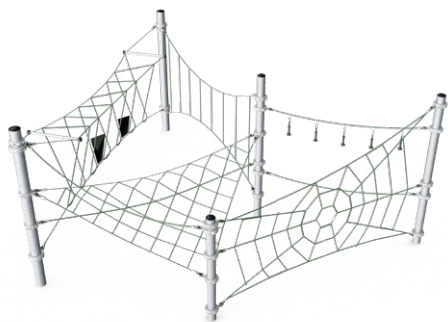

### PACK AGILITY 22

COR10220

Incluye slalom de cuerda y tela de araña.

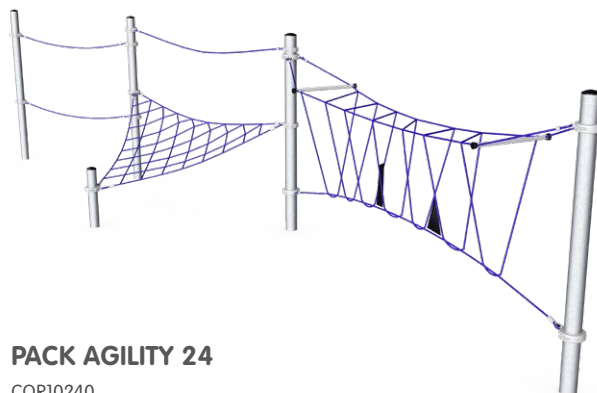

### PACK AGILITY 24

COR10240

Incluye cuerda de equilibrio y slalom de cuerda.



### PACK AGILITY 25

COR10250

Incluye anillas de paso y cuerdas de equilibrio.



### PACK AGILITY 23

COR10230

Incluye hamaca de membrana.

## DATOS DEL PRODUCTO

Referencia del producto	Nombre del producto	Grupo de edad (años)	Longitud de la cuerda (m)	Diámetro de la cuerda (mm)	Altura de caída (cm)	Altura total (cm)	Superficie en el suelo (m <sup>2</sup> )	Área de seguridad (m <sup>2</sup> )	Cotas área de seguridad (cm x cm)	Excavación /Hormigón (m <sup>3</sup> )
COR10220	Pack Agility 22	5+	153	19/21	280	290	41	86	1.107 x 1.090	8,4/5,9
COR10230	Pack Agility 23	5+	73	19/21	150	290	30	60	1.442 x 565	6,7/4,7
COR10240	Pack Agility 24	5+	91	19/21	265	290	32	79	1.699 x 648	7,4/5,2
COR10250	Pack Agility 25	3+	35	19	165	190	5	30	550 x 550	4/2,8







### PACK AGILITY 39

COR10390

Incluye camino de aventura, obstáculos y disco.

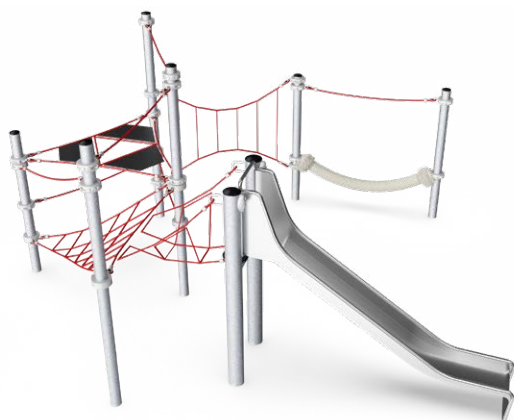

### PACK AGILITY 30

COR10300

Incluye membrana triangular, tobogán de acero inoxidable y cuerda tipo selva.

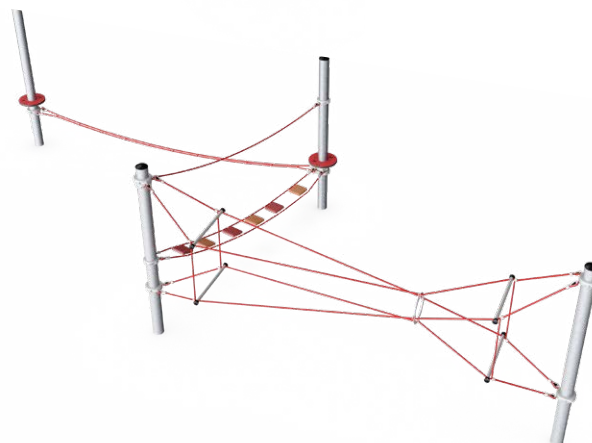

### PACK AGILITY 40

COR10400

Incluye alambre de acrobacias, red tipo prisma y puente colgante.

#### DATOS DEL PRODUCTO

Referencia del producto	Nombre del producto	Grupo de edad (años)	Longitud de la cuerda (m)	Diámetro de la cuerda (mm)	Altura de caída (cm)	Altura total (cm)	Superficie en el suelo (m <sup>2</sup> )	Área de seguridad (m <sup>2</sup> )	Cotas área de seguridad (cm x cm)	Excavación /Hormigón (m <sup>3</sup> )
COR10300	Pack Agility 30	3+	62	19	180	290	29	56	962 x 858	9,3/6,5
COR10390	Pack Agility 39	5+	119	19/21	275	290	69	105	2.025 x 907	9,1/6,4
COR10400	Pack Agility 40	5+	54	19/21	275	290	55	82	1.513 x 870	7,9/5,5



## CONJUNTO DE ESCALADA CON CAÑAS GIGANTES

COR10440

Impresionante estructura que incluye casa Sputnik, columpio doble tipo péndulo, camino de aventura, cuerda tipo coco, lianas, ovnis, discos de EPDM, cuerda floja y más.

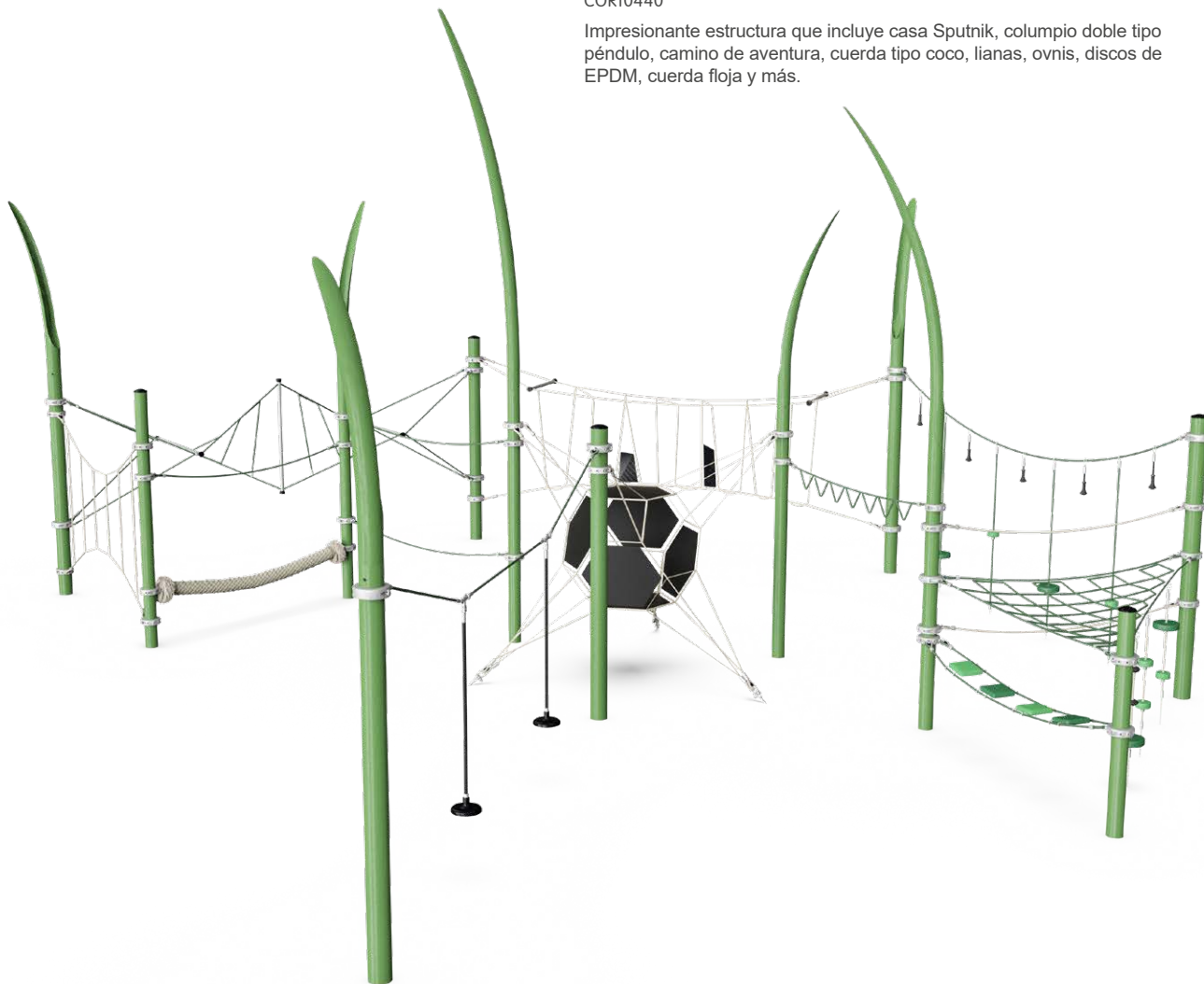

### DATOS DEL PRODUCTO

Referencia del producto	Nombre del producto	Grupo de edad (años)	Longitud de la cuerda (m)	Diámetro de la cuerda (mm)	Altura de caída (cm)	Altura total (cm)	Superficie en el suelo (m <sup>2</sup> )	Área de seguridad (m <sup>2</sup> )	Cotas área de seguridad (cm x cm)	Excavación /Hormigón (m <sup>3</sup> )
COR10440	Cañas gigantes	5+	250	19/21	275	690	149	184	1.668 x 1.509	27,3/19,1

# FLEXIBILIDAD

## Configuración de las soluciones AGILITY

Con productos dinámicos independientes como redes, caminos, puentes, rampas, etc., las soluciones Agility se pueden configurar para experiencias de juego divertidas y que planteen mayores desafíos.

ELIJA EL COLOR DE LA MEMBRANA



Cinco colores disponibles.  
Ver páginas 12-13.

ELIJA EL COLOR DEL POSTE



14 colores disponibles.  
Ver páginas 12-13.

ELIJA EL COLOR DE LA CUERDA



Ocho colores disponibles.  
Ver páginas 12-13.

### DATOS DEL PRODUCTO

Referencia del producto	Nombre del producto	Grupo de edad (años)	Longitud de la cuerda (m)	Diámetro de la cuerda (mm)	Altura de caída (cm)	Altura total (cm)	Superficie en el suelo (m <sup>2</sup> )	Área de seguridad (m <sup>2</sup> )	Cotas área de seguridad (cm x cm)	Excavación /Hormigón (m <sup>3</sup> )
COR15012	Puente oscilante	5+	51	19/21	265	290	6,1	48,6	1090 x 494	4,3/2,7
COR15022	Rampa de escalada	5+	18	21	165	290	5,9	51,5	1090 x 544	4,3/2,7
COR15032	Balancín oscilante	5+	26	19/21	285	290	6,1	47,7	1085 x 520	4,3/2,7
COR15042	Tensegridad	5+	31	19/21	250	290	9,7	46,4	1050 x 522	4,3/2,7
COR15052	Slalom de cuerda	5+	43	19/21	265	290	6,1	48,6	1090 x 494	4,3/2,7
COR15062	Escalera cruzada	5+	33	19/21	265	290	6,1	48,6	1090 x 494	4,3/2,7
COR15072	Tornillo de cuerda	5+	25	19/21	265	290	6,1	46,4	1090 x 490	4,3/2,7
COR15082	Alfombra voladora	5+	26	19/21	265	290	6,3	47,2	1090 x 490	4,3/2,7

## NOVEDADES en 2020: Elementos AGILITY disponibles como productos independientes



COR15012



COR15022



COR15032



COR15042



COR15052



COR15062



COR15072



COR15082



COR15092



COR15102



COR15132



COR15152



COR15162



COR15172



COR15182

Referencia del producto	Nombre del producto	Grupo de edad (años)	Longitud de la cuerda (m)	Diámetro de la cuerda (mm)	Altura de caída (cm)	Altura total (cm)	Superficie en el suelo (m <sup>2</sup> )	Área de seguridad (m <sup>2</sup> )	Cotas área de seguridad (cm x cm)	Excavación / Hormigón (m <sup>3</sup> )
COR15092	Asiento de doble péndulo	5+	6	21/28	150	290	6,1	29,3	592 x 526	4,3/2,7
COR15102	Trampoline Path	5+	29	19/21	225	290	1,6	37,9	1020 x 420	4,3/2,7
COR15132	Alambre de acróbatas	5+	13	19	100	290	3,3	30,7	950 x 350	4,3/2,7
COR15152	Camino de aventura	5+	15	16/21	100	290	1,6	27,5	920 x 320	5,2/2,7
COR15162	Obstáculos	5+	41	19/21	265	290	6,1	50,1	1090 x 524	4,3/2,7
COR15172	Disco	5+	48	21	265	290	6,1	50,1	1090 x 524	4,3/2,7
COR15182	Prisma	5+	32	19/21	275	290	6,1	48,6	1090 x 493	4,3/2,7



ESCANEE  
PARA VER MÁS



# ESCALADA INFANTIL

Aquí empieza la diversión

Los productos de escalada infantil representan el primer paso de los niños hacia el universo de los juegos tridimensionales con cuerdas. Partiendo de su comprensión de los beneficios educativos, Corocord ha desarrollado productos de juego adaptados al grupo de edad, adecuando la capacidad potencial a los desafíos. Enfocadas a niños de 3 a 6 años, todas las actividades de juego de escalada infantil se centran en sostener su desarrollo. El grosor de las cuerdas se ajusta al tamaño de sus manos, y el tamaño de la malla de los tramos de escalada está adaptado a la longitud de sus pasos.

Debido a que los productos de escalada infantil son compatibles con los de la gama Corocord, es posible crear parques de juegos con tecnología de cuerda única que pueda disfrutar el mayor número posible de niños.



DISEÑADO PARA  
PEQUEÑOS  
ESCALADORES



## ESCALERA EN ARCO

COR20200 – COR20210

Incluso los escaladores más pequeños pueden competir y ponerse a prueba en esta bonita escalera en arco, disponible en dos alturas. Los ovnis y los discos pequeños de EPDM ofrecen diversos desafíos para los aventureros más jóvenes.



### DATOS DEL PRODUCTO

Referencia del producto	Nombre del producto	Grupo de edad (años)	Longitud de la cuerda (m)	Diámetro de la cuerda (mm)	Altura de caída (cm)	Altura total (cm)	Superficie en el suelo (m <sup>2</sup> )	Área de seguridad (m <sup>2</sup> )	Cotas área de seguridad (cm x cm)	Excavación /Hormigón (m <sup>2</sup> )
COR20200	Escalera en arco pequeña, 1,3 m	3+	11	16/28	130	130	3	21	600 x 388	1,8/1,3
COR20210	Escalera en arco grande, 2,0 m	5+	23	16/28	200	200	5	28	738 x 470	2,4/1,7





## SPIDA

COR20100

El Spida es una divertida aventura para los más pequeños con barra de bomberos, poste de escalada, plataforma con membrana y discos de EPDM.

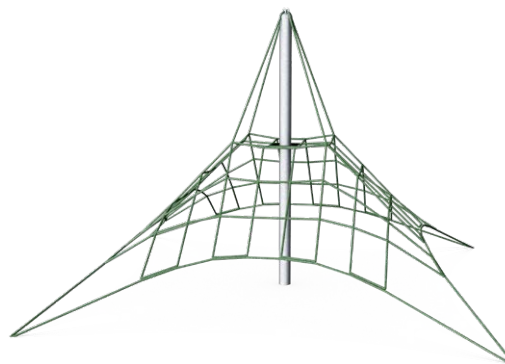

## RED DE JUEGO PEQUEÑA

COR23401

La red de juego pequeña ofrece una divertida experiencia espacial. Los más jóvenes se sienten fascinados por las oscilaciones que se crean cuando escalan por la red de juego.



## RED CRUMB

COR24301

La red Crumb es un equipo de juego perfecto para el jardín de infancia. A pesar de no ser muy grande, se puede utilizar de múltiples formas. Podrán tratar de conquistar la cima o relajarse a la sombra que se crea en la parte inferior.

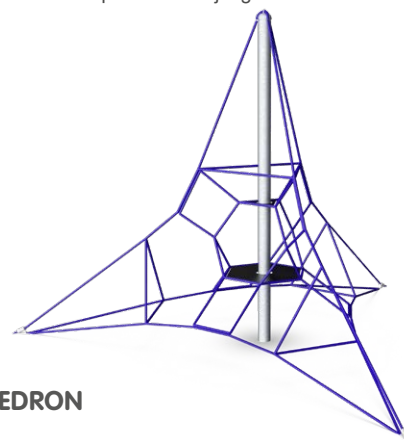

## TETRAHEDRON

COR24501

Una red tridimensional en formato mini. Incluso los más pequeños pueden comenzar a practicar para los siguientes niveles de aventura en las redes Spacenet. Ideal para jardines de infancia.

## DATOS DEL PRODUCTO

Referencia del producto	Nombre del producto	Grupo de edad (años)	Longitud de la cuerda (m)	Diámetro de la cuerda (mm)	Altura de caída (cm)	Altura total (cm)	Superficie en el suelo (m <sup>2</sup> )	Área de seguridad (m <sup>2</sup> )	Cotas área de seguridad (cm x cm)	Excavación / Hormigón (m <sup>3</sup> )
COR20100	Spida	3+	38	16	170	290	9	32	658 x 570	1,4/1
COR23401	Red de juego pequeña	3+	79	19/21	140	260	33	42	866 x 866	4,4/3,1
COR24301	Red Crumb	3+	54	19/21	120	240	7	26	580 x 580	1,7/1,2
COR24501	Tetrahedron	3+	49	19/21	110	290	16	34	711 x 687	2,6/1,8



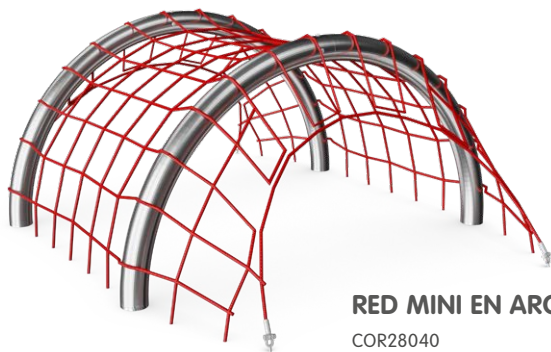

### RED MINI EN ARCO

COR28040

ACERO  
INOXIDABLE

La red en arco forma un segundo nivel de juego por encima del suelo, así como una zona interior protegida. La red está tensada sobre arcos de acero inoxidable y se puede escalar tanto por dentro como por fuera. De esta forma, los niños pueden disfrutar desde una perspectiva distinta a la habitual.

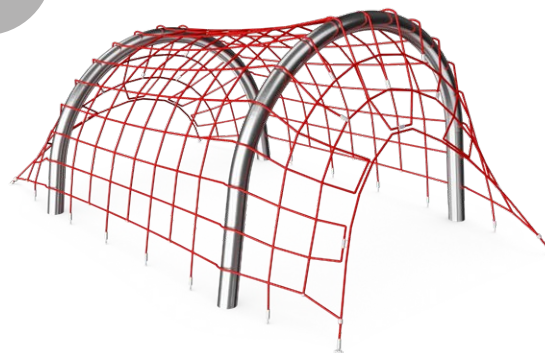

### RED PEQUEÑA EN ARCO

COR28020

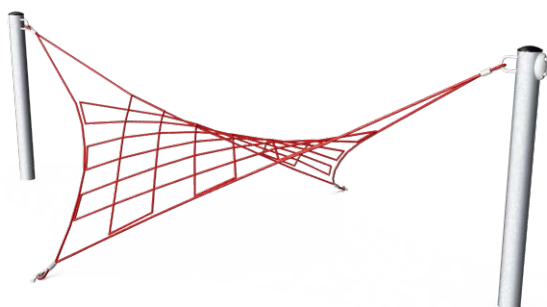

### RED CLIMETRIC PEQUEÑA

COR22502

Las redes climetric se adaptan muy bien a los entornos residenciales. La forma de asiento de la red ofrece desafíos de juego para diferentes grupos de edad.

#### DATOS DEL PRODUCTO

Referencia del producto	Nombre del producto	Grupo de edad (años)	Longitud de la cuerda (m)	Diámetro de la cuerda (mm)	Altura de caída (cm)	Altura total (cm)	Superficie en el suelo (m <sup>2</sup> )	Área de seguridad (m <sup>2</sup> )	Cotas área de seguridad (cm x cm)	Excavación /Hormigón (m <sup>3</sup> )
COR28040	Red mini en arco, acero inoxidable	3+	97	19/21	150	150	12	39	730 x 603	6,1/4,3
COR28020	Red pequeña en arco, acero inoxidable	5+	147	19/21	235	235	18	52	880 x 630	7,3/5,1
COR22502	Red climetric pequeña	3+	54	19/21	150	190	2	43	947 x 690	4,3/3

# PEQUEÑOS HÉROES DE LA ESCALADA





## RECORRIDO DE SENDERISMO

COR20810

Agilidad para los más pequeños. El recorrido de senderismo incluye un puente de cinco pasos y una pared de escalada.



## RECORRIDO UP & DOWN

COR20820

Incluye discos de EPDM, ovnis, desafíos en las alturas, tubo serpenteante y pared de escalada.



## RECORRIDO OVNI

COR20800

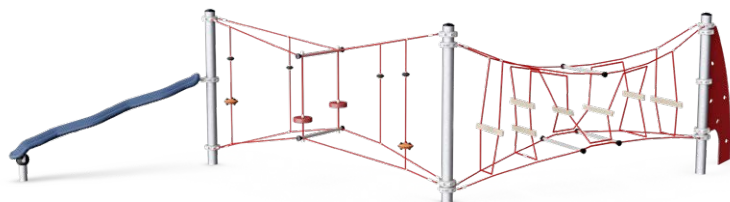

## RECORRIDO DOBLE

COR20830

Incluye desafíos en las alturas, tubo serpenteante y pared de escalada.



## RECORRIDO TRIPLE

COR20840

Incluye puente de cinco pasos, discos de EPDM, ovnis, desafíos en las alturas, tubo serpenteante y dos paredes de escalada.

### DATOS DEL PRODUCTO

Referencia del producto	Nombre del producto	Grupo de edad (años)	Longitud de la cuerda (m)	Diámetro de la cuerda (mm)	Altura de caída (cm)	Altura total (cm)	Superficie en el suelo (m <sup>2</sup> )	Área de seguridad (m <sup>2</sup> )	Cotas área de seguridad (cm x cm)	Excavación /Hormigón (m <sup>3</sup> )
COR20800	Recorrido Ovni	3+	25	16/21	200	220	16	37	1.054 x 518	4,1/2,9
COR20810	Ruta de senderismo	3+	25	16	200	220	5	26	828 x 397	3,6/2,5
COR20820	Recorrido Up & Down	3+	34	16	200	220	16	37	1.055 x 518	4,1/2,9
COR20830	Recorrido doble	3+	59	16/21	200	220	41	58	1.290 x 770	5,6/3,9
COR20840	Recorrido triple	3+	84	16/21	200	220	80	71	1.605 x 844	7,7/5,4



ESCANEE  
PARA VER MÁS





# PUENTES DE JUEGO

## Tendiendo puentes entre áreas de juego

Los puentes Corocord pueden unir diversas zonas del parque de juegos tanto en el aspecto visual como en el funcional. Los niños adoran imaginar peligros. Los puentes se pueden utilizar para inspirar el juego imaginativo y estimular el trabajo en equipo a medida que los niños se enfrentan a las peligrosas aguas o al profundo desfiladero que tienen bajo sus pies. De hecho, estas temibles aguas son las superficies azules de seguridad entre las islas.

No se trata solamente de la emoción de los peligros imaginarios. La altura siempre es estimulante, como lo es también escalar para llegar a la cima y pasear por las cuerdas viendo cómo el suelo queda a una «vertiginosa» distancia. La combinación de movimiento, sacudidas e inestabilidad desatará auténticas carcajadas. Pero, cuidado: si sube alguien más, las suaves ondas del suelo flexible empezarán a complicarse. ¡Diversión asegurada!



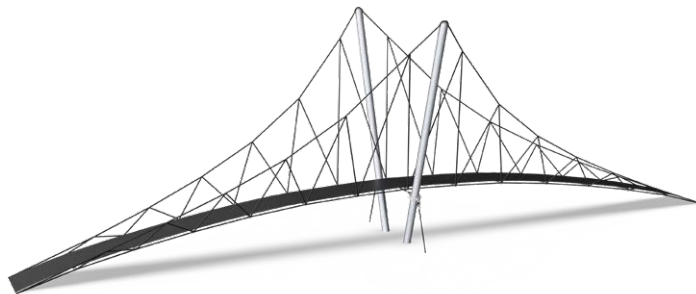

## PUENTE COLGANTE PEQUEÑO, 14 M

COR62140

El puente colgante pequeño puede actuar como conexión entre dos zonas o utilizarse como estructura independiente. A los niños les encanta la sensación de balanceo mientras corren o saltan por el puente.



## PUENTE CON LISTONES DE MADERA, 12 M

COR64120

Ideal para conectar dos zonas. Los listones de madera dan sensación de seguridad. A pesar de ello, cruzarlo sigue resultando toda una aventura debido al movimiento que producen las cuerdas.

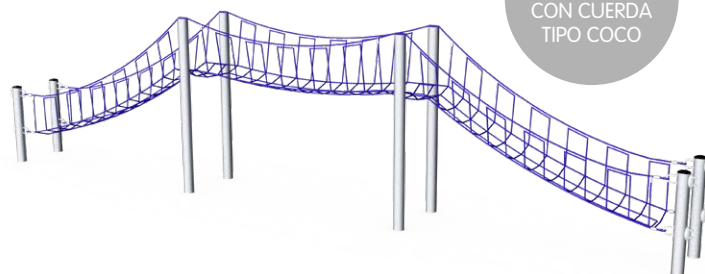

TAMBIÉN  
DISPONIBLE  
CON CUERDA  
TIPO COCO

## PUENTE DE CUERDA PEQUEÑO, 12 M

COR66120

El puente de red de cuerda pequeño, con sus elementos flexibles, se puede integrar como recorrido de escalada dentro del paisaje. También puede acoplarse a una Spacenet.

### DATOS DEL PRODUCTO

Referencia del producto	Nombre del producto	Grupo de edad (años)	Longitud de la cuerda (m)	Diámetro de la cuerda (mm)	Altura de caída (cm)	Altura total (cm)	Superficie en el suelo (m <sup>2</sup> )	Área de seguridad (m <sup>2</sup> )	Cotas área de seguridad (cm x cm)	Excavación /Hormigón (m <sup>3</sup> )
COR62140	Puente colgante pequeño, 14 m	5+	130	22/23	100	417	51	70	1.721 x 417	7,7/5,4
COR66120	Puente de cuerda pequeño, 12 m	5+	175	19/21	205	290	16	71	1.537 x 527	7,1/5
COR63120	Puente de cuerda pequeño, 12 m PP tipo coco	5+	136	19/21	225	292	15	69	1.550 x 492	7,1/5
COR64120	Puente con listones de madera, 12 m	5+	134	19/21	185	292	18	72	1.537 x 515	8,6/6



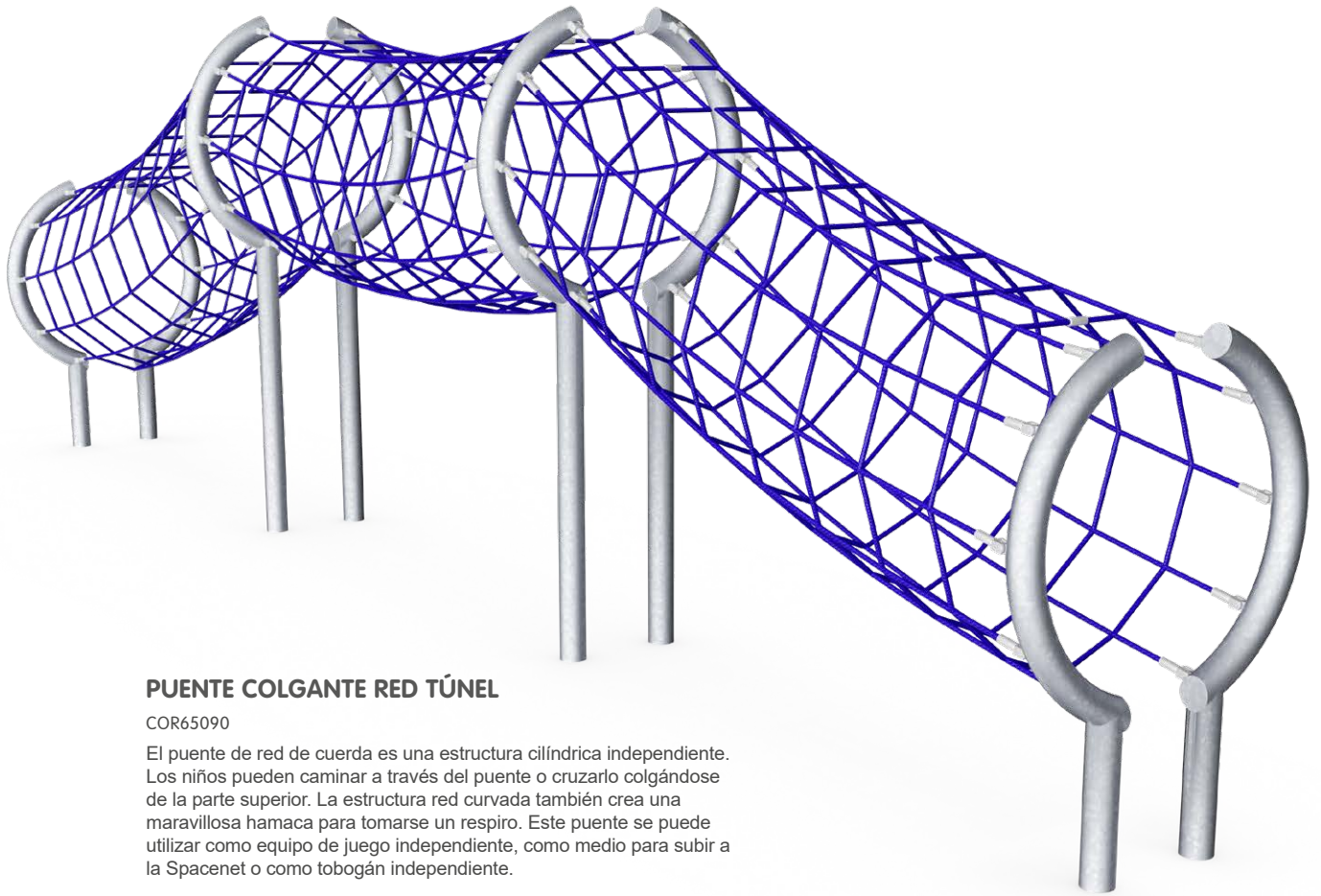

## PUENTE COLGANTE RED TÚNEL

COR65090

El puente de red de cuerda es una estructura cilíndrica independiente. Los niños pueden caminar a través del puente o cruzarlo colgándose de la parte superior. La estructura red curvada también crea una maravillosa hamaca para tomarse un respiro. Este puente se puede utilizar como equipo de juego independiente, como medio para subir a la Spacenet o como tobogán independiente.

### DATOS DEL PRODUCTO

Referencia del producto	Nombre del producto	Grupo de edad (años)	Longitud de la cuerda (m)	Diámetro de la cuerda (mm)	Altura de caída (cm)	Altura total (cm)	Superficie en el suelo (m <sup>2</sup> )	Área de seguridad (m <sup>2</sup> )	Cotas área de seguridad (cm x cm)	Excavación /Hormigón (m <sup>3</sup> )
COR65090	Puente colgante red túnel	5+	190	19	275	275	12	55	1.241 x 536	6,7/4,7



ESCANEE  
PARA VER MÁS



# NETSCAPES

## Gran capacidad de juego

Deja volar la imaginación: Trepa por la tela de araña o pesca en la red Cutter.

La red de pesca pequeña con sus mástiles de ocho metros captará todas las miradas. Se puede acceder por cualquier lado, y los distintos tamaños de malla y grados de inclinación ofrecen varios niveles de dificultad y retos para niños de todas las edades.

El puesto de vigía aporta aún más valor de juego a la red de pesca Corocord. Además de su alto mirador, contiene una gran cantidad de redes tipo embudo, conexiones, asientos y superficies que esperan ser conquistadas. La estructura ofrece gran capacidad y potencial para el juego simbólico. ¡Un tobogán de acero inoxidable pone la guinda a este divertido pack y lleva a los niños de vuelta al suelo para reiniciar la aventura una y otra vez!





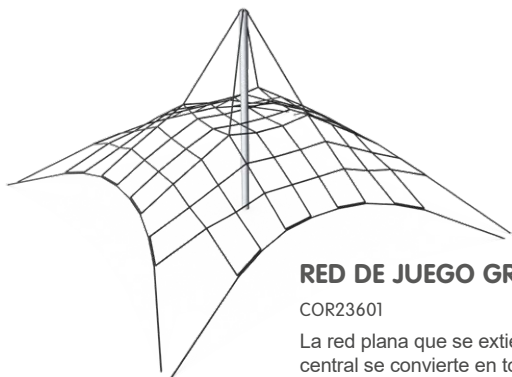

## RED DE JUEGO GRANDE

COR23601

La red plana que se extiende desde el mástil central se convierte en toda una experiencia espacial. Los niños se sienten fascinados por las oscilaciones que se producen al escalar.



## RED SACACORCHOS

COR22900

El especial atractivo de esta estructura reside en su diseño retorcido que pasa del plano horizontal al vertical. Al escalar, los niños pasan de la cara superior a la cara inferior de la red de juego.

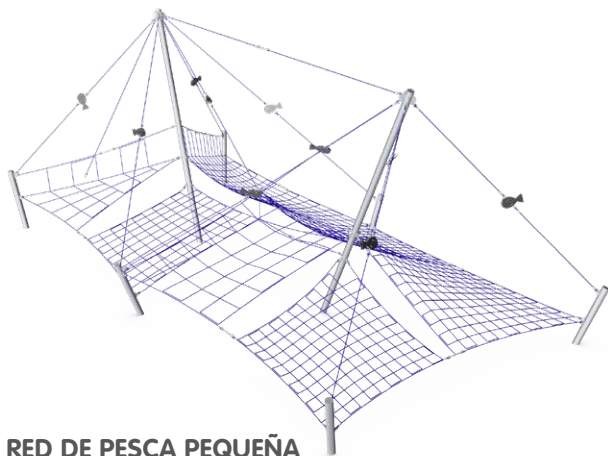

## RED DE PESCA PEQUEÑA

COR26600

Con sus mástiles de ocho metros de altura, la red de pesca pequeña captará todas las miradas en cualquier entorno. Las figuras de peces de hierro situadas en las cuerdas invitan a los niños a imaginar que son auténticos pescadores.

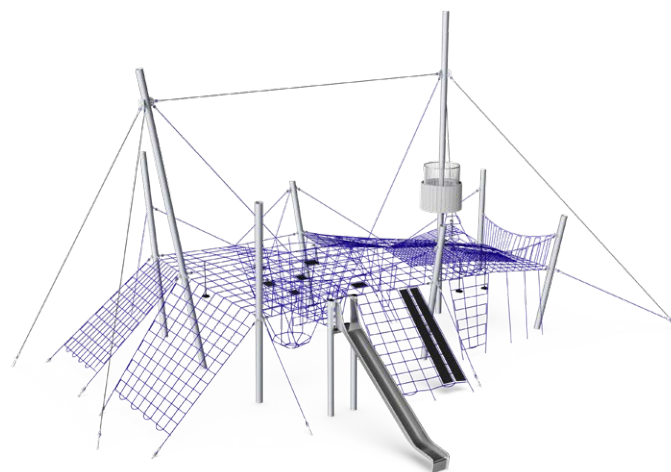

## RED DE PESCA CON PUESTO DE VIGÍA

COR26700

Grandes olas y escaleras de cuerdas conducen a la cima del puesto de vigía. Allí, los niños pueden disfrutar de unas magníficas vistas de toda el área de juegos.

### DATOS DEL PRODUCTO

Referencia del producto	Nombre del producto	Grupo de edad (años)	Longitud de la cuerda (m)	Diámetro de la cuerda (mm)	Altura de caída (cm)	Altura total (cm)	Superficie en el suelo (m <sup>2</sup> )	Área de seguridad (m <sup>2</sup> )	Cotas área de seguridad (cm x cm)	Excavación / Hormigón (m <sup>3</sup> )
COR23601	Red de juego grande	3+	102	19/21	150	305	34	70	900 x 900	4,4/3,1
COR22900	Red sacacorchos	5+	132	19/21	250	250	42	71	1.290 x 729	9,3/6,5
COR26600	Red de pesca pequeña	5+	866	19/21/23	290	790	239	244	2.135 x 1.209	30,0/21
COR26700	Red de pesca con puesto de vigía	5+	1298	19/21/24	300	990	318	278	1.950 x 2.193	76,5/53,6





### RED DE ESCALADA CUTTER

COR26030

La red de escalada Cutter forma parte de un concepto general de diseño inspirado en la proa y la popa de un barco. Sin embargo, también pueden utilizarse como equipo de juego individual.

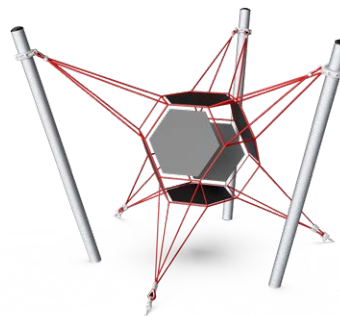

### SPUTNIK

COR25303

La cápsula del Sputnik resulta un escondite muy acogedor, mientras que la estructura de cuerdas que convergen para formar puntos fomenta la coordinación de los niños.

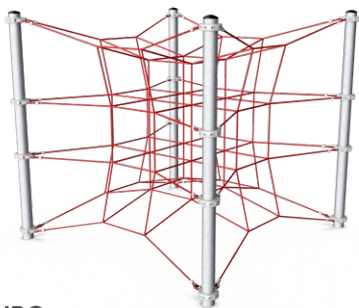

### CUBO

COR25204

La clara forma geométrica aporta gran cantidad de ideas de juegos interactivos a los más pequeños. Las membranas opcionales transforman el interior del cubo en un emocionante laberinto.

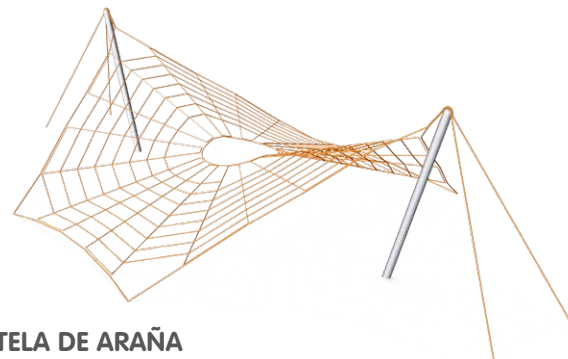

### TELA DE ARAÑA

COR22202

Una tela de araña gigante se extiende desde el suelo hasta dos postes inclinados para ganar dimensión espacial. Los niños más pequeños se divierten en las zonas de la red más próximas al suelo, mientras que los mayores practican su equilibrio en los lugares más altos.

## DATOS DEL PRODUCTO

Referencia del producto	Nombre del producto	Grupo de edad (años)	Longitud de la cuerda (m)	Diámetro de la cuerda (mm)	Altura de caída (cm)	Altura total (cm)	Superficie en el suelo (m <sup>2</sup> )	Área de seguridad (m <sup>2</sup> )	Cotas área de seguridad (cm x cm)	Excavación / Hormigón (m <sup>3</sup> )
COR25204	Cubo	5+	122	19	290	290	10	62	820 x 820	5,7/4
COR25303	Sputnik	5+	49	19	280	280	14	44	750 x 791	6,3/4,4
COR22202	Tela de araña	5+	288	19/21	230	300	178	123	1.716 x 1.040	8,4/5,9
COR26030	Red de escalada Cutter	5+	122	19/21	200	300	30	61	880 x 880	5,3/3,2



ESCANEE  
PARA VER MÁS

# REDES CON ESTRUCTURA

Modernidad, geometría y funcionalidad

Las redes con estructura Corocord son la última innovación de KOMPAN en juegos de cuerdas. En ellas se unen las tecnologías de estructuras y cuerdas para dar lugar a un sistema totalmente nuevo que se inspira en el diseño geométrico pero añade un alto grado de flexibilidad. Su avanzada tecnología ofrece varias maneras de personalizar el elemento con membranas, temas y colores. Los temas son muy variados y van de las flores a los dragones.

En lo que se refiere al valor de juego, las redes con estructura ofrecen un entorno de cuerdas tridimensional que permite a los niños moverse y jugar libremente en cualquier dirección. Al recorrer y orientarse por la red con estructura, se trabaja el pensamiento lógico, mientras que al pasar de una cuerda a otra se ejercitan las habilidades motoras y musculares. El diseño compacto es una gran ventaja si el espacio es limitado.



# CUBITE

La red con estructura Cubite, elástica y simétrica, requiere concentración al escalar, ya que todos los movimientos del resto de escaladores pueden percibirse en toda la red, por lo que son necesarias la evaluación de riesgos y la concentración. De esta manera se fomenta la interacción social y se favorece la colaboración.

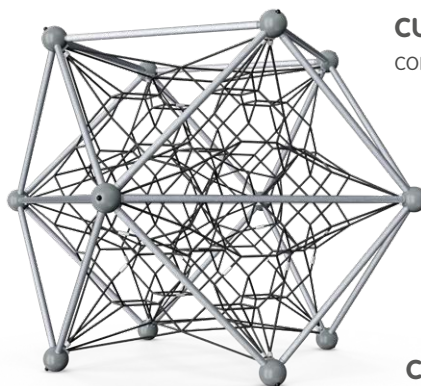

**CUBITE**  
COR48330

**CUBITE + MEMBRANA**  
COR10501

## CUBITE + COMPLEMENTOS

COR10503

NUEVO

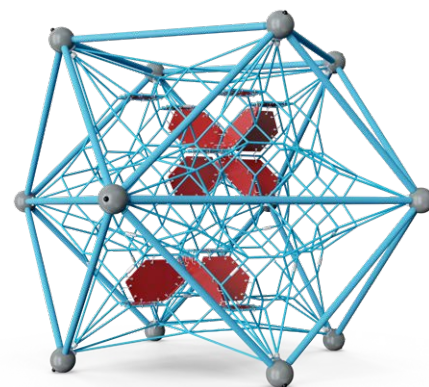
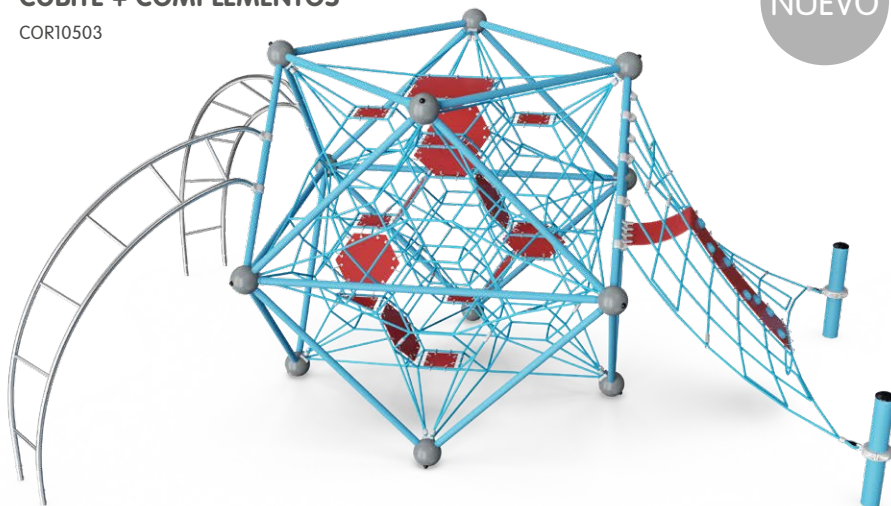

## DATOS DEL PRODUCTO

Referencia del producto	Nombre del producto	Grupo de edad (años)	Longitud de la cuerda (m)	Diámetro de la cuerda (mm)	Altura de caída (cm)	Altura total (cm)	Superficie en el suelo (m <sup>2</sup> )	Área de seguridad (m <sup>2</sup> )	Cotas área de seguridad (cm x cm)	Excavación /Hormigón (m <sup>3</sup> )
COR48330	Cubite	5+	165	19	300	300	10	43	715 x 715	1,8/1,0
COR10501	Red con estructura Cubite + membrana	5+	165	19	300	300	17	43	715 x 715	1,8/1,0
COR10503	Red con estructura Cubite + complementos	5+	202	19	300	300	52	64	1.023 x 1.023	4,5/2,5

# CIRCITE

Este es un inmenso entorno de cuerdas tridimensional donde la multitud de maneras de escalar garantiza horas y horas de juego. La transparencia facilita la comunicación por toda la red.

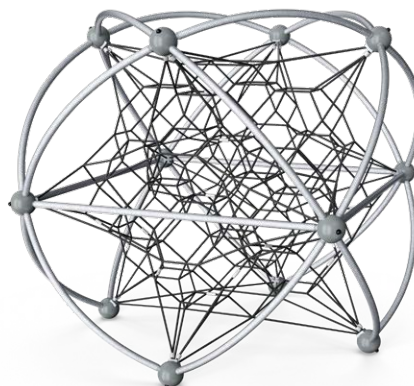

## CIRCITE

COR46330

## CIRCITE + MEMBRANA

COR10481

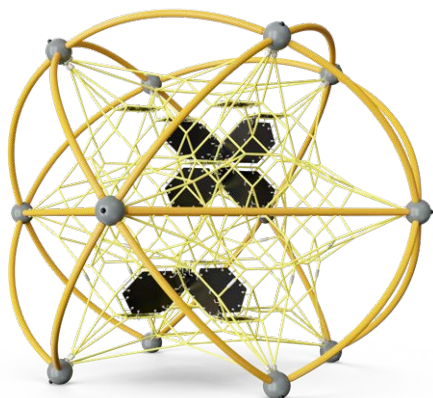

NUEVO

## CIRCITE + COMPLEMENTO

COR10484

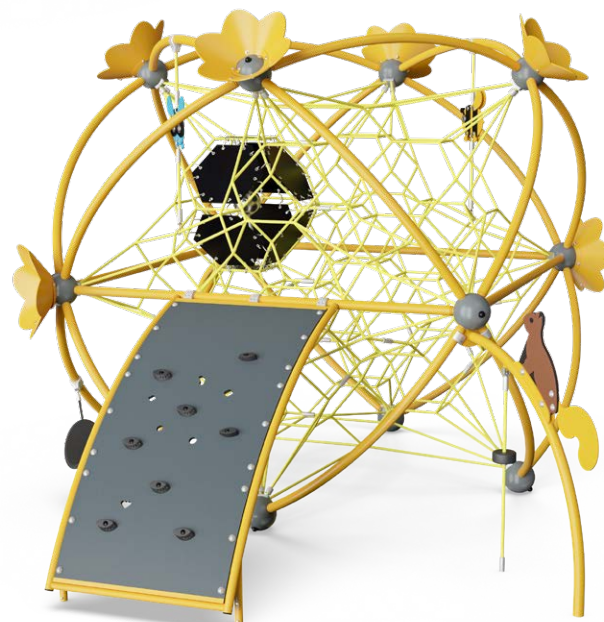

### DATOS DEL PRODUCTO

Referencia del producto	Nombre del producto	Grupo de edad (años)	Longitud de la cuerda (m)	Diámetro de la cuerda (mm)	Altura de caída (cm)	Altura total (cm)	Superficie en el suelo (m <sup>2</sup> )	Área de seguridad (m <sup>2</sup> )	Cotas área de seguridad (cm x cm)	Excavación /Hormigón (m <sup>3</sup> )
COR46330	Circite	3+	165	19	300	313	17	46	719 x 719	1,8/1,0
COR10481	Red con estructura Circite + membrana	3+	165	19	300	313	17	46	719 x 719	1,8/1,0
COR10484	Red con estructura Circite + complemento	3+	168	19/21	300	326	28	53	936 x 769	3,5/1,9

# DRAGITE

Las cuerdas y redes elásticas y receptivas de la red con estructura Dragite son muy atractivas para los niños. La simetría de los cubos de red proporciona el apoyo que necesitan los escaladores más jóvenes o con menor confianza y aporta variedad para todos. Las cuerdas laterales funcionan como puntos de encuentro y retracción en el paisaje de escalada y hacen posible descolgarse con los brazos y entrenar los músculos superiores del cuerpo.



**DRAGITE**

COR47330

**DRAGITE +  
COMPLEMENTO**

COR10494

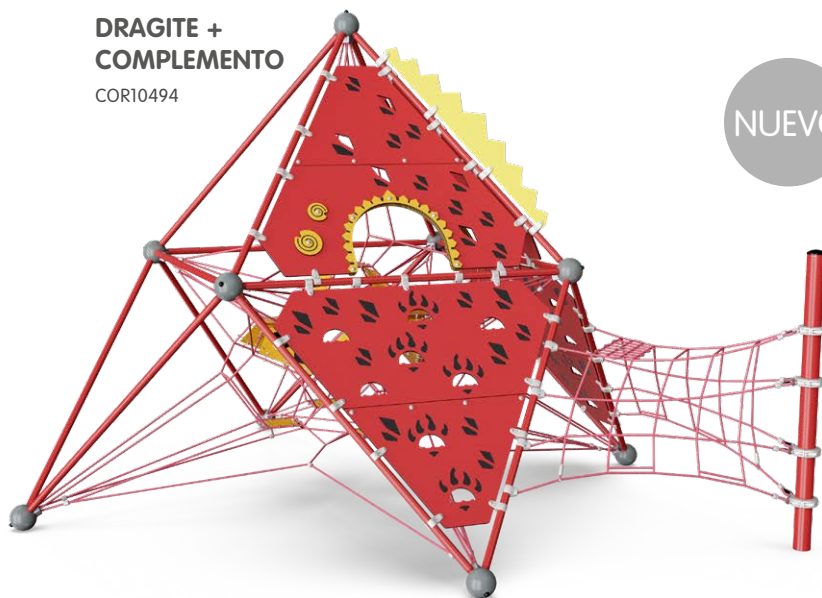

NUEVO

**DRAGITE +  
MEMBRANA**

COR10491

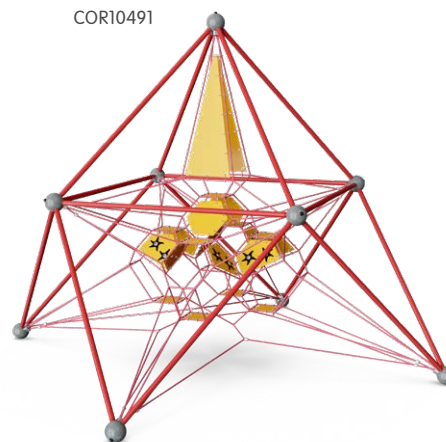

## DATOS DEL PRODUCTO

Referencia del producto	Nombre del producto	Grupo de edad (años)	Longitud de la cuerda (m)	Diámetro de la cuerda (mm)	Altura de caída (cm)	Altura total (cm)	Superficie en el suelo (m <sup>2</sup> )	Área de seguridad (m <sup>2</sup> )	Cotas área de seguridad (cm x cm)	Excavación /Hormigón (m <sup>3</sup> )
COR47330	Red con estructura Dragite	3+	141	19	230	436	19	57	843 x 843	1,8/1,0
COR10491	Red con estructura Dragite + membrana	3+	141	19	230	436	19	57	843 x 843	1,8/1,0
COR10494	Red con estructura Dragite + complemento	3+	141	19	230	436	28	63	843 x 1.013	3,3/2,0



# MEDITE

La red con estructura Medite brinda una trepidante experiencia de escalada con redes tridimensionales. Las emocionantes alturas y la transparencia en la acción son muy atractivas para los niños. Esta altura requiere evaluación del riesgo y concentración. También de esta manera se fomenta la interacción social y se favorece la colaboración.

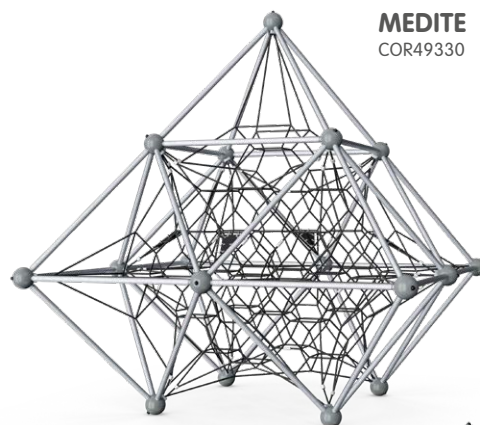

**MEDITE**  
COR49330

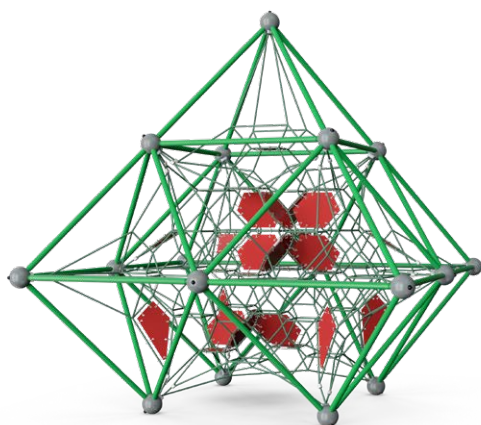

**MEDITE +  
MEMBRANA**

COR10511

NUEVO

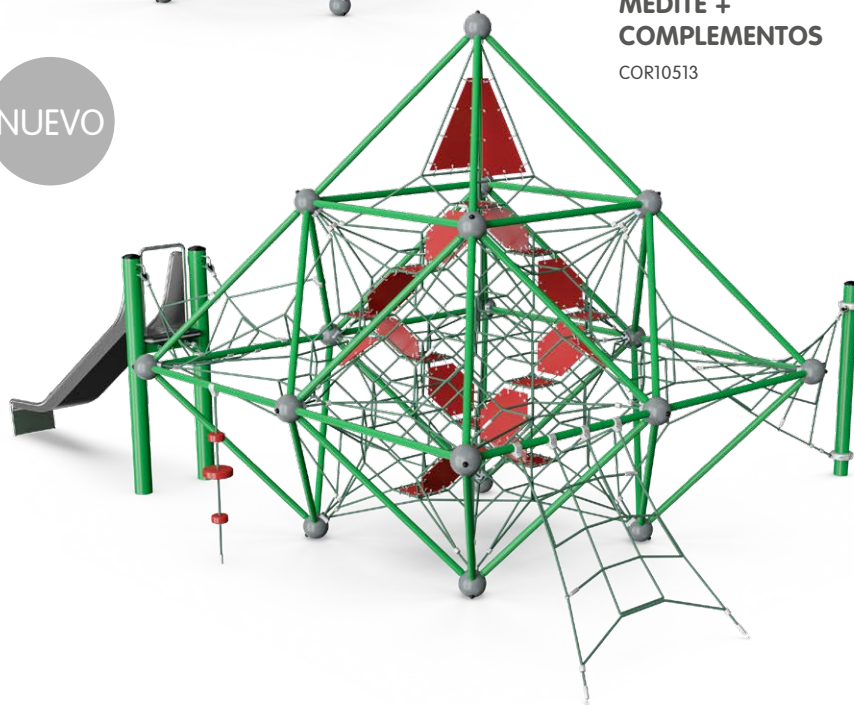

**MEDITE +  
COMPLEMENTOS**

COR10513

## DATOS DEL PRODUCTO

Referencia del producto	Nombre del producto	Grupo de edad (años)	Longitud de la cuerda (m)	Diámetro de la cuerda (mm)	Altura de caída (cm)	Altura total (cm)	Superficie en el suelo (m <sup>2</sup> )	Área de seguridad (m <sup>2</sup> )	Cotas área de seguridad (cm x cm)	Excavación /Hormigón (m <sup>3</sup> )
COR49330	Red con estructura Medite	5+	221	19	165	446	18	52	742 x 742	1,8/1,0
COR10511	Red con estructura Medite + membrana	5+	221	19	165	446	18	52	742 x 742	1,8/1,0
COR10513	Red con estructura Medite + complementos	5+	260	19/21	174	446	56	74	948 x 1.255	5,7/3,4

# MAXITE

La red con estructura Maxite brinda una trepidante experiencia de escalada con redes tridimensionales. Los cubos de red añaden rutas rápidas y elásticas a la parte superior, al tiempo que sirven como destino y punto de encuentro. La red superior se convierte en un destino predilecto para los niños y entrena las habilidades de espera del turno y colaboración. Todos los grupos principales de músculos se entrenan a fondo cuando el niño escala por las grandes mallas aferrándose con fuerza.

## MAXITE

COR49480

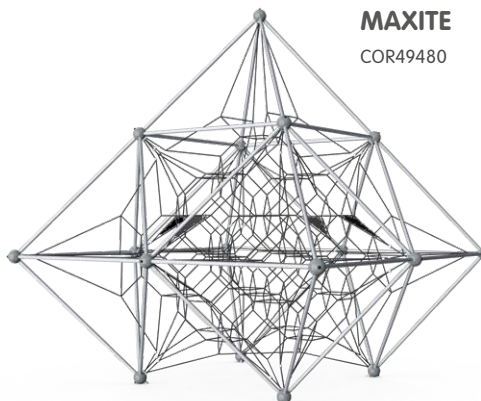

## MAXITE + COMPLEMENTOS

COR10524

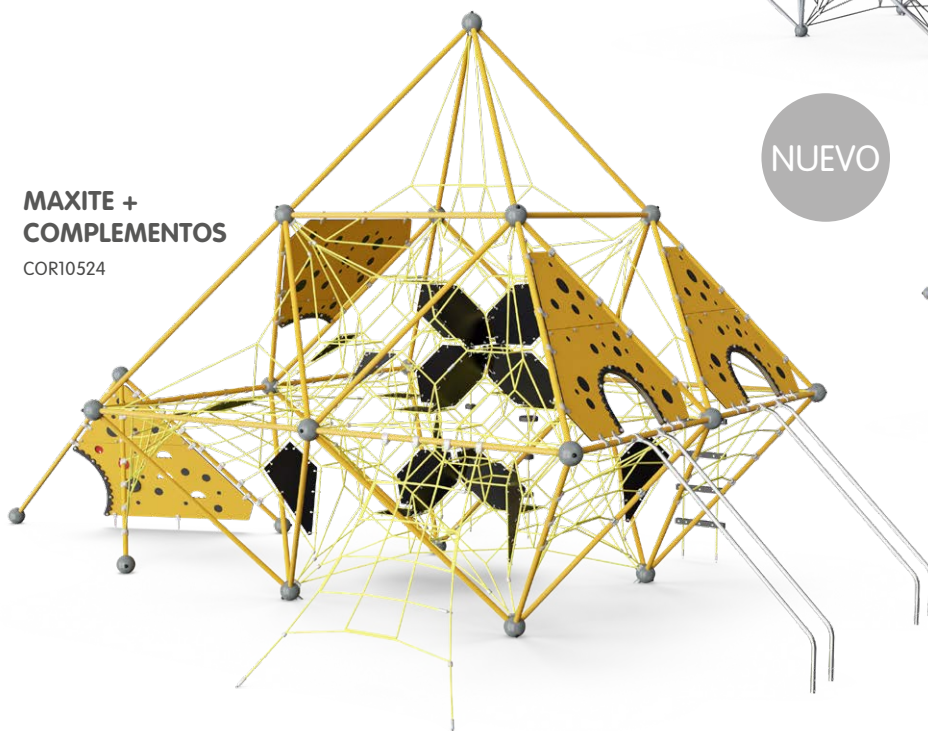

NUEVO

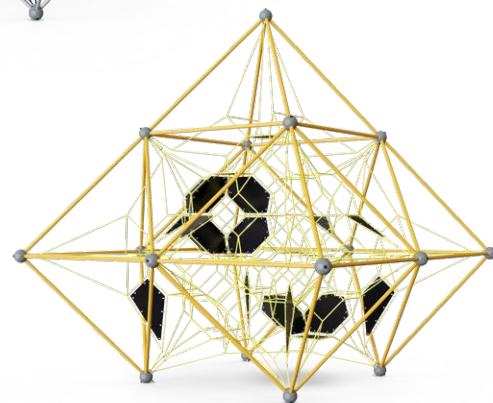

## MAXITE + MEMBRANA

COR10521

### DATOS DEL PRODUCTO

Referencia del producto	Nombre del producto	Grupo de edad (años)	Longitud de la cuerda (m)	Diámetro de la cuerda (mm)	Altura de caída (cm)	Altura total (cm)	Superficie en el suelo (m <sup>2</sup> )	Área de seguridad (m <sup>2</sup> )	Cotas área de seguridad (cm x cm)	Excavación /Hormigón (m <sup>3</sup> )
COR49480	Red con estructura Maxite	5+	326	19	227	639	36	96	1.006 x 1.006	5,8/3,5
COR10521	Red con estructura Maxite + membrana	5+	326	19	227	639	36	96	1.006 x 1.006	5,8/3,5
COR10524	Red con estructura Maxite + complementos	5+	403	19/21	227	639	91	122	1.531 x 1.089	10,0/5,8

# FLEXIBILIDAD

## de las redes con estructura

Todos los conjuntos de redes con estructura están disponibles en diferentes configuraciones y con diversos complementos, que aportan multitud de actividades y mayor valor de juego a las estructuras principales.

Estructura base  
Dragite

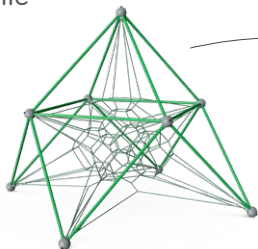

Elementos de  
membrana

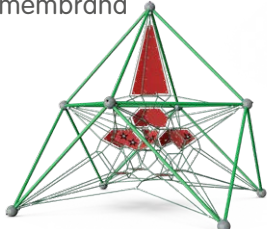

Paneles temáticos

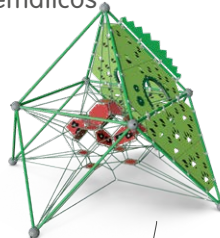

Complementos

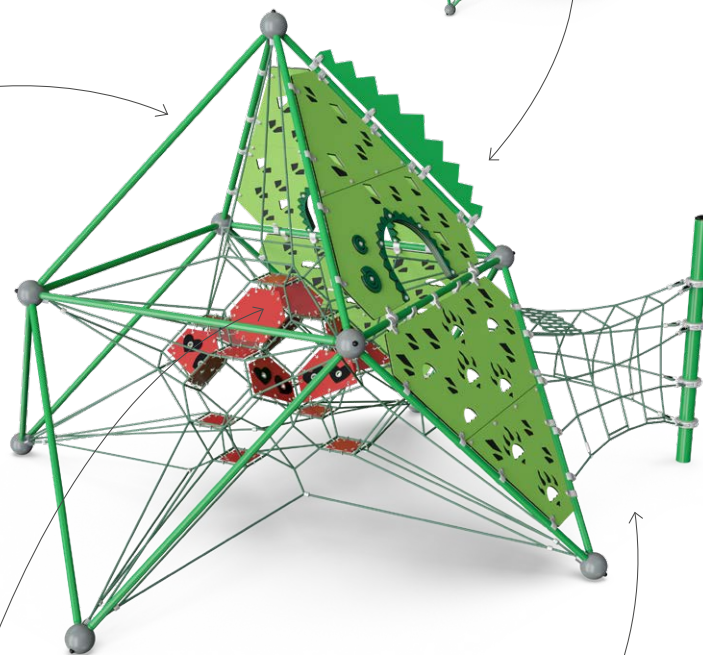
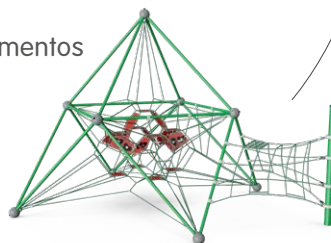

## Temas de color



LUNA



MARTE



SOLARIS



VENUS

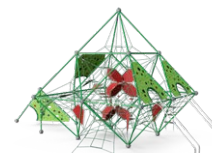

TIERRA

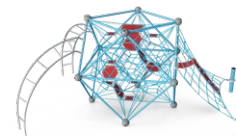

NEPTUNO

# FAIRFIELD

Sídney, Nueva Gales del Sur, Australia



# ÁREAS DE JUEGO PERSONALIZADAS Y EMBLEMÁTICAS

KOMPAN Design Studio diseña y construye zonas de recreo emblemáticas en todo el mundo

Comunidades y empresas de todo el planeta quieren crear lugares temáticos emblemáticos que, como lugares de visita obligada, reúnan a niños, adultos y a la comunidad.

En KOMPAN Design Studio creemos que la sorpresa, la permanencia y el desarrollo son esenciales a la hora de crear áreas de juego emblemáticas. El diseño debe ser agradable y contribuir a su entorno inmediato, pero también

resultar divertido y estimulante. En KOMPAN Design Studio utilizamos nuestra experiencia y habilidad en arquitectura e ingeniería, y las combinamos con las competencias de nuestro KOMPAN Play Institute para crear las áreas de juego más atractivas y divertidas. Zonas en las que tanto los niños como los adultos deseen quedarse, volver una y otra vez y recomendar nuestras instalaciones como grandes lugares para visitar.

En KOMPAN también nos hacemos cargo de la fabricación e instalación, para que tenga la certeza de que el diseño cumple lo que promete. Hacemos realidad las ideas y sueños de nuestros clientes.

Le presentamos en esta sección ideas inspiradoras recogidas de todos los rincones del mundo.







**PARQUE RECREATIVO  
COMUNITARIO DE MONCRIEFF**

Moncrieff, Canberra, Australia





# PARQUE DE LA LIGA ÁRABE

Casablanca, Marruecos

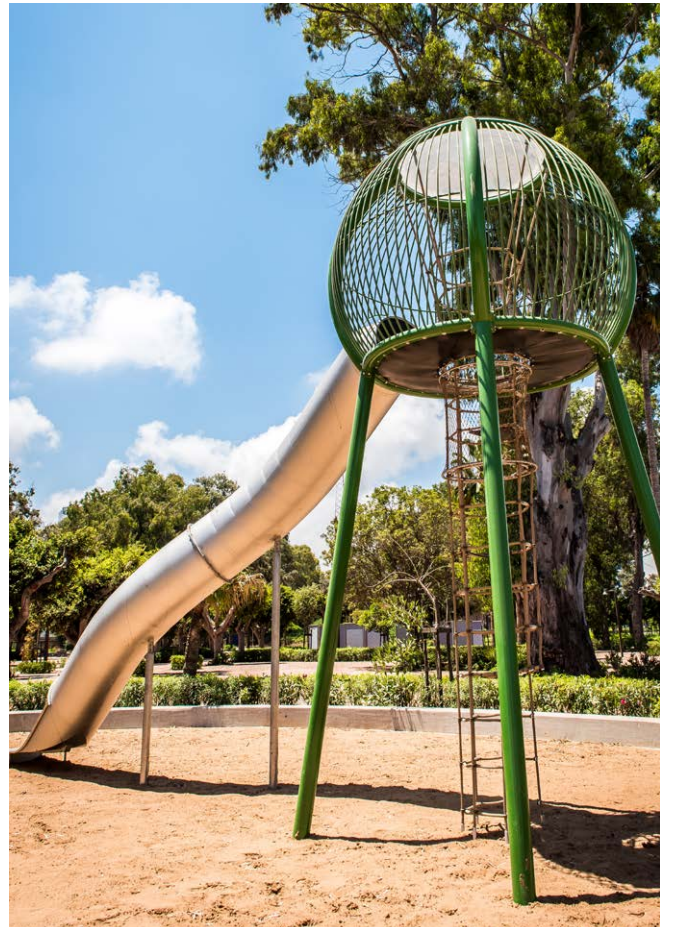

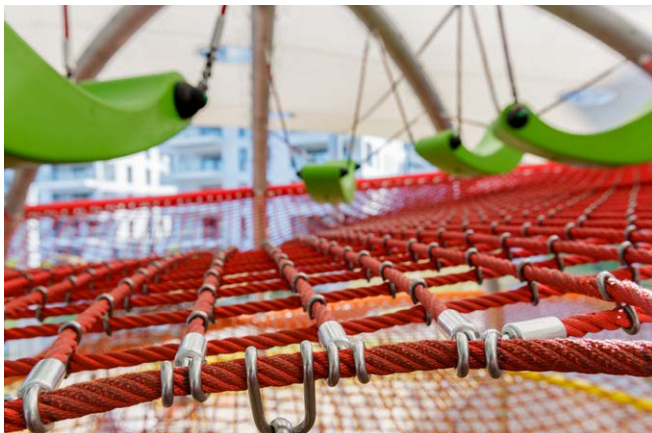
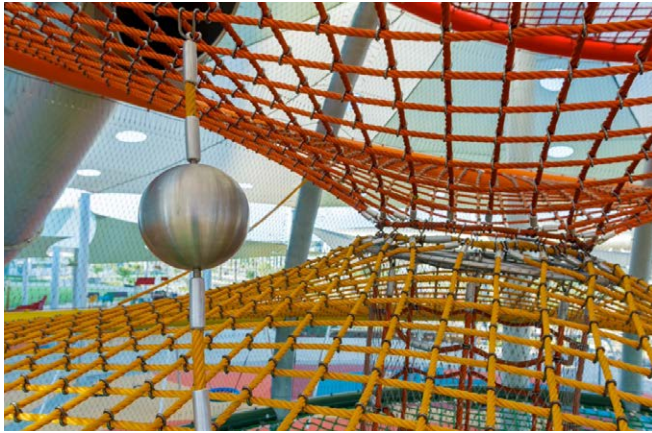

## JARDINES DE KERSHAW

Rockhampton, Queensland, Australia





# PARQUE PEDAL

Aura, Queensland, Australia









## PARQUE FAMILIAR DE TUCKER

Ipswich, Queensland, Australia



## ESCUELA DE EDUCACIÓN PRIMARIA LEIBENGERSTRASSE

Múnich, Alemania









**PARQUE DE JUEGOS  
DE LIETZENSEE**

Berlín, Alemania

# PARQUE WELTSPIELPLATZ PARQUE DE TREPTOW

Berlín, Alemania







**GRAFENTAL**

Düsseldorf, Alemania







# PARQUE LIONS

Gladstone, Queensland, Australia







## **PARQUE BUXTON**

Brisbane, Queensland, Australia





## BAYREUTH

Baviera, Alemania

# ÍNDICE

Producto Referencia	Página	Producto Referencia	Página	Producto Referencia	Página	Producto Referencia	Página
COR10110	71	COR15012	109	COR24501	115	COR41424	91
COR10120	71	COR15022	109	COR25204	131	COR42401	85
COR10130	99	COR15032	109	COR25303	131	COR42432	89
COR10150	99	COR15042	109	COR26030	131	COR43401	85
COR10160	99	COR15052	109	COR26101	29	COR43481	85
COR10170	99	COR15062	109	COR26600	129	COR46330	135
COR10180	101	COR15072	109	COR26700	129	COR47330	136
COR10190	101	COR15082	109	COR28020	117	COR48330	134
COR10200	101	COR15092	109	COR28040	117	COR49330	137
COR10210	101	COR15102	109	COR28200	65	COR49480	138
COR10220	103	COR15132	109	COR29000	29	COR51093	93
COR10230	103	COR15152	109	COR29100	29	COR52124	93
COR10240	103	COR15162	109	COR29400	29	COR53156	93
COR10250	103	COR15172	109	COR29500	27	COR54156	93
COR10270	71	COR15182	109	COR29600	27	COR62140	123
COR10280	87	COR16100	35	COR29700	27	COR63120	123
COR10290	71	COR16200	37	COR30281	69	COR64120	123
COR10300	105	COR16300	37	COR30301	69	COR65090	125
COR10310	91	COR16500	35	COR30302	73	COR66120	123
COR10320	21	COR16700	39	COR30304	75	COR66900	47
COR10330	17	COR17100	39	COR31322	73	COR66910	47
COR10390	105	COR17200	39	COR31331	69	COR66920	47
COR10400	105	COR17300	39	COR31401	69	COR68060	45
COR10410	21	COR20100	115	COR31441	69	COR71000	49
COR10420	77	COR20200	113	COR31442	73	COR71050	49
COR10430	31	COR20210	113	COR31444	75	COR71100	49
COR10440	107	COR20300	43	COR32441	69	COR71150	49
COR10450	25	COR20402	47	COR32442	73	COR71200	49
COR10460	25	COR20502	47	COR33481	69	COR82200	59
COR10470	15	COR20600	65	COR34481	69	COR82300	57
COR10481	135	COR20700	81	COR34581	69	COR82500	61
COR10484	135	COR20800	119	COR35441	81	COR84100	65
COR10491	136	COR20810	119	COR36331	83	COR84200	59
COR10494	136	COR20820	119	COR36501	83	COR85500	61
COR10501	134	COR20830	119	COR37441	81	COR85501	61
COR10503	134	COR20840	119	COR39301	79	COR86300	57
COR10511	137	COR21506	47	COR39331	79	COR86700	55
COR10513	137	COR22202	131	COR39401	79	COR88100	63
COR10521	138	COR22502	117	COR39501	79	COR88200	63
COR10524	138	COR22900	129	COR41400	81	COR86700	55
COR10535	51	COR23401	115	COR41421	85		
COR10545	51	COR23601	129	COR41422	89		
		COR24301	115				



COROCORD®  
by **KOMPAN!**

**KOMPAN International Sales**

C.F. Tietgens Boulevard 32C

5220 Odense SØ

Dinamarca

Tel.: +45 63 62 12 50

export@kompan.com

www.kompan.com

